



Produktkatalog ESSENTIAL VANS

02.05.2024

Preisangaben ohne Einbaukosten

Irrtümer und Änderungen vorbehalten

Elektro

ESSENTIAL VANS 220V/2200 WECHSELRICHTER SET GROß



EV-B57158 Sprinter 906 & 907, Crafter -2017

- FRARON Wechselrichter 2200W
- ESSENTIAL VANS Montagekonsole FRARON Wechselrichter 2200W
- ESSENTIAL VANS Mittelkonsole FRARON Wechselrichter 2200W
- Verteilung 2x 220V Fahrzeuginnenraum



Gewicht 0 kg

VK netto 1.090,00 €

VK brutto 1.308,00 €





ESSENTIAL VANS BATTERIEHALTER

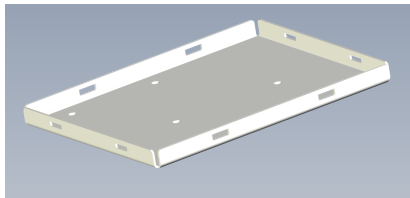

EV-B56524 alle Kastenwagen*

Montage im Sitzkasten

- Einnietmuttern
- Konsolen Blech universal pulverbeschichtet
- Dichtmaterial
- Sicherungsgurt

Passend für die meisten 100-200AH LIFEPO Batterien

VK netto 160,60 €

VK brutto 192,72 €

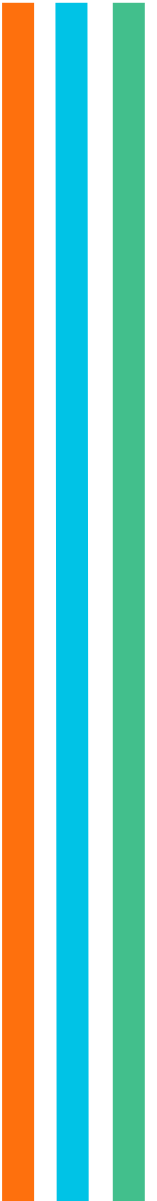



ESSENTIAL VANS LIGHT BARHALTER-1074 OSRAM

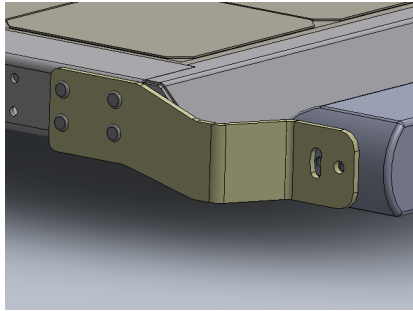

EV-B56680 alle Kastenwagen*

Lightbarhalter für Osram LED BAR in Kombination mit dem Solarpaneel Halter

1 Stk. EV-LightBarHalter-1074-L

1 Stk. EV-LightBarHalter-1074-R

Material: Edelstahl

Pulverbeschichtet schwarz matt RAL 9005 FS

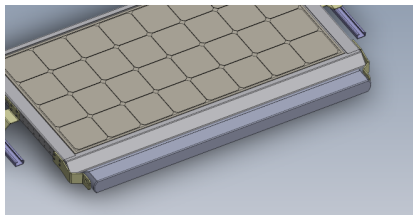

passend zu unserem EV-Solarpanelhalter vorne

VK netto 70,00 €

VK brutto 84,00 €

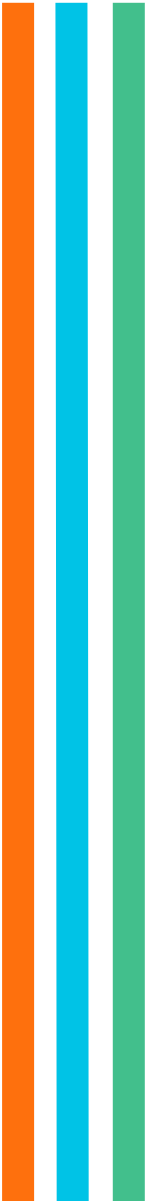



ESSENTIAL VANS SOLAR PAKET GROß



EV-B1112 alle Kastenwagen*

2 x Solar Module Phaesun Sun Peak SPR 120
Kabelsatz und Stecker
Victron MPPT Laderegler
Dachdurchführung
Halterung für Solarpaneele
Montage am Dachträger



Unser Solar Einbauset beinhaltet höchstwertige Komponenten und lässt sich mit den mitgelieferten EV-Solarhalterungen direkt in die C-Schiene am Dach montieren.

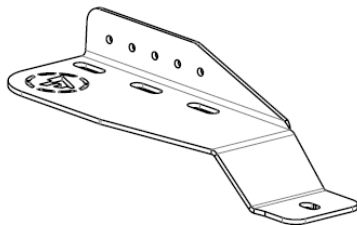

Gewicht 23,35 kg

VK netto 1.350,00 €

VK brutto 1.620,00 €





ESSENTIAL VANS SOLAR PANEEL HALTER UNIVERSAL (SET MIT 4 STÜCK)

EV-B56679 alle Kastenwagen*

Universal Solarpaneel Halter für C-Schienen inklusive
Montage Material
Material: Edelstahl
2 Stk: Befestigungswinkel links
2 Stk. Befestigungswinkel rechts
Pulverbeschichtet schwarz matt RAL 9005 FS

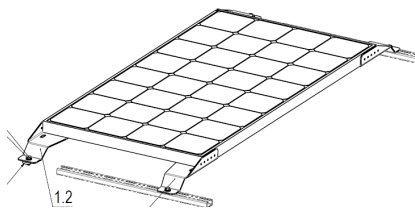
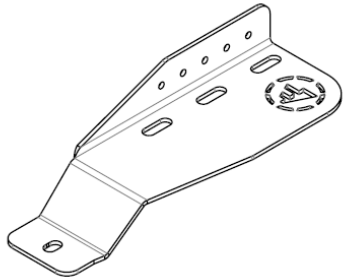
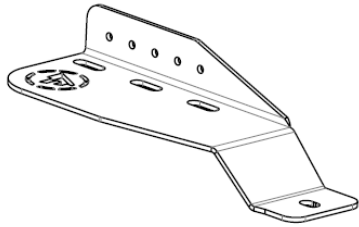

Gewicht 2,2 kg

VK netto 143,13 €

VK brutto 171,75 €





ESSENTIAL VANS SOLARPANEEL HALTER SPRINTER C-SCHIENE VORNE



EV-B56538 alle Kastenwagen*

Der Essential Vans Solarpaneel Halter wird direkt auf die C-Schienen auf das Sprinter Dach montiert. Optional kann auch eine Lightbar montiert werden.
Farbe: schwarz pulverbeschichtet
- inkl. Schrauben und Nieten zur Montage
- ohne Solarpaneel
Abmessungen:
Anschraubbreite auf C-Schiene 1318 mm

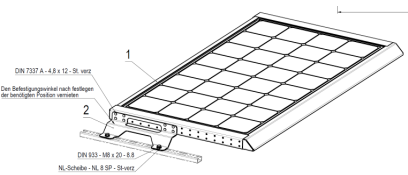

Gewicht	4 kg		
Höhe	4 cm		
Breite	61,4 cm	VK netto	350,00 €
Länge	115,2 cm	VK brutto	420,00 €



GSE 12V-230AH-150A+BT UNTERSITZ LIFEPO4 BATTERIE



GS-B56825

Abmessungen: 375 x 279 x 187mm



Gewicht 30 kg

VK netto 1.750,00 €

VK brutto 2.100,00 €





MAXXFAN DACHLUKE EINBAUSET



EV-B1111 alle Kastenwagen*

- Maxxair Maxxfan Deluxe Dachhaube 40x40cm, klar
- CNC Sperrholzrahmen Wasserfest verleimt 40mm
- Für MB Sprinter optimierter Außenrahmen 5m x 2cm Butyldichtband für außen und innen
- EV-Spezialdichtung gegen Klappern



Die Dachlüfter sind mit einem leistungsstarken Ventilator ausgestattet und können auch bei Regen und Sturm geöffnet werden. Gesteuert werden die Lüfter über die Tasten am Lüfter selbst oder mit der Mitgelieferten IR-Fernbedienung



Gewicht	7,4 kg		
Höhe	13 cm		
Breite	42 cm	VK netto	516,00 €
Länge	58,5 cm	VK brutto	619,20 €



Grundausbau

ESSENTIAL VANS -AUFPREIS SCHIENEN SCHWARZ ELOXIERT

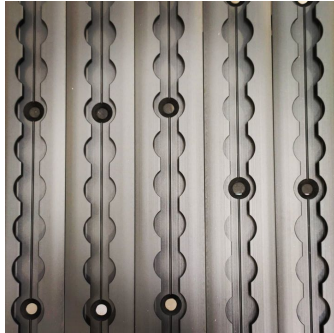

EV-B56517

alle Kastenwagen*

VK netto 550,00 €

VK brutto 660,00 €

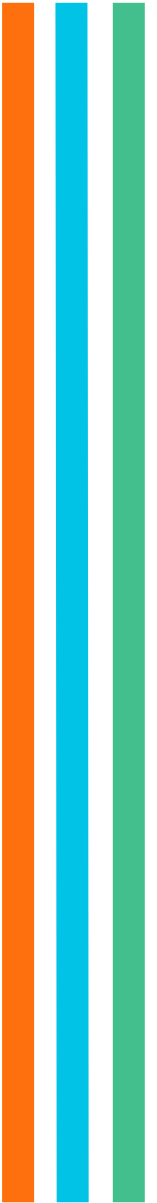



ESSENTIAL VANS GRUNDAUSBAU L3665 H1 INKL. EINBAU



EV-B57668 Sprinter 906 & 907, Crafter -2017

Grundausbau ESSENTIAL VANS
bestehend aus:

- ESSENTIAL VANS Dämmung L2H1
- ESSENTIAL VANS Paneele L3665 H1-
- ESSENTIAL VANS Elektriksat L2H1
- ESSENTIAL VANS Konsolen & Airlineschienen Satz L3665H1



VK netto 17.927,00 €

VK brutto 21.512,40 €

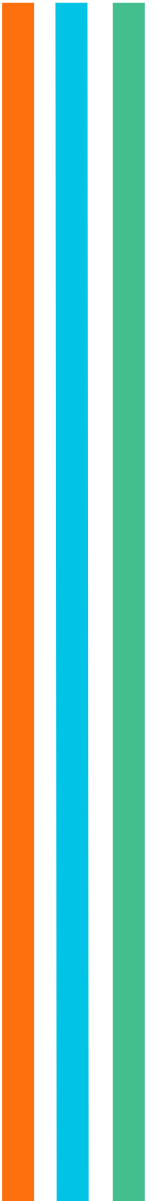



ESSENTIAL VANS GRUNDAUSBAU L3665 H2 HELIUM INKL. EINBAU



EV-B57664 Sprinter 906 & 907, Crafter -2017

- Leichtvariante Helium ca. 30kg Gewichtsersparnis
- ESSENTIAL VANS Dämmung L3665 H2
 - ESSENTIAL VANS Paneele L3665 H2
 - ESSENTIAL VANS Elektriksat L3665 H2
 - ESSENTIAL VANS Konsolen & Airlineschienen Satz L3665 H2 (L2H2 RWD)
 - ESSENTIAL VANS Holzlatten 7 Stk. 3669 H2



Gewicht 117,8475 kg

VK netto 19.852,00 €

VK brutto 23.822,40 €

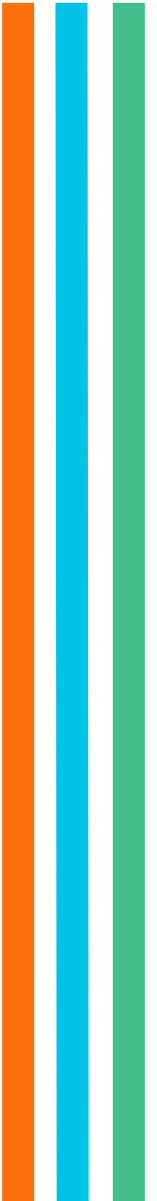



ESSENTIAL VANS GRUNDAUSBAU L3665 H2 INKL. EINBAU



EV-B57666 Sprinter 906 & 907, Crafter -2017

- ESSENTIAL VANS Dämmung L3665 H2
- ESSENTIAL VANS Paneele L3665 H2
- ESSENTIAL VANS Elektriksat L3665 H2 inkl. 2 Maxxfan Lüfter
- ESSENTIAL VANS Konsolen & Airlineschienen Satz L3665 H2 (L2H2 RWD)
- ESSENTIAL VANS Holzlatten 7 Stk. 3669 H2



13700



Gewicht 137,3455 kg

VK netto 18.700,00 €

VK brutto 22.440,00 €

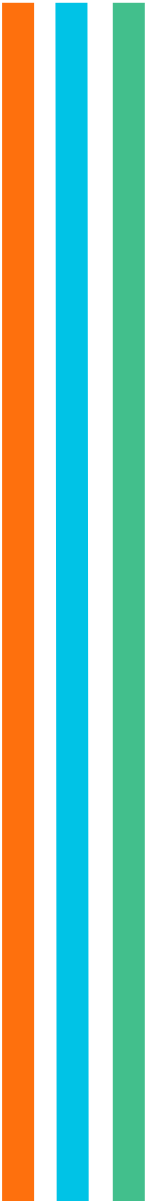



ESSENTIAL VANS GRUNDAUSBAU L4325 H2 HELIUM INKL. EINBAU



EV-B57690 Sprinter 906 & 907, Crafter -2017

Grundausbau ESSENTIAL VANS
bestehend aus:

L3H2

- ESSENTIAL VANS Dämmung L4325H2
- ESSENTIAL VANS Paneele L4325H2-
- ESSENTIAL VANS Elektriksat L4325H2
- ESSENTIAL VANS Konsolen & Airlineschienen Satz L4325H2



Gewicht 114,75 kg

VK netto 21.962,00 €

VK brutto 26.354,40 €

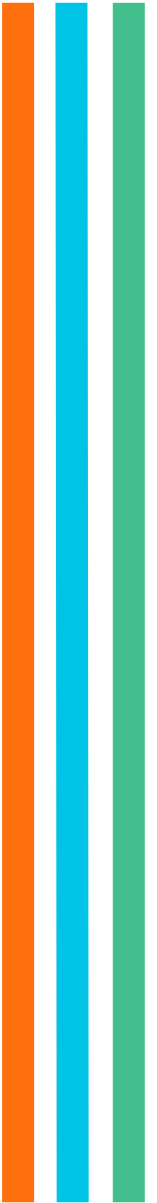



ESSENTIAL VANS GRUNDAUSBAU L4325 H2 INKL. EINBAU



EV-B57671 Sprinter 906 & 907, Crafter -2017

Grundausbau ESSENTIAL VANS
bestehend aus:

L3H2

- ESSENTIAL VANS Dämmung L4325H2
- ESSENTIAL VANS Paneele L4325H2-
- ESSENTIAL VANS Elektriksat L4325H2
- ESSENTIAL VANS Konsolen & Airlineschienen Satz L4325H2



Gewicht 139,394 kg

VK netto 20.850,00 €

VK brutto 25.020,00 €

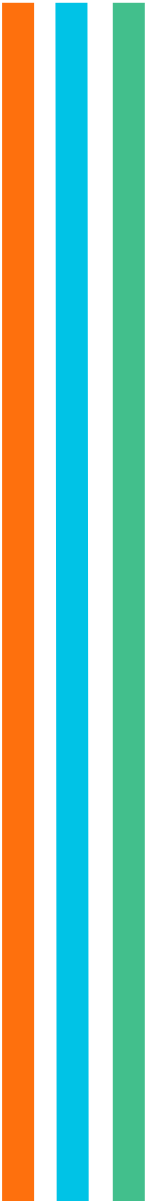



ESSENTIAL VANS TRENNWAND (RE LI)



EV-B57055 Sprinter 906 & 907, Crafter -2017

Material Aluminium
Farbe: Anthrazit
Oberfläche: RAL 7016 FS (IGP) MATT beschichtet
Montagematerial

Trennwand 2-Teilig mit Höhenausgleich. Passen für den Sprinter. Geeignet für die Erstellung von Raumbäder, oder Abtrennungen im Fahrzeug.

VK netto 950,00 €

VK brutto 1.140,00 €



Grundausbau-Pakete



ESSENTIAL VANS QUERSCHLÄFER PAKET

EV-B57016 Sprinter 906 & 907, Crafter -2017



- Sikaflex 252 schwarz
- Functional Design GFK Longsleeper Sprinter ab 2006 L
- Functional Design GFK Longsleeper Sprinter ab 2006 R
- ESSENTIAL VANS Longsleeper -- Laibungen-GFK Kit



Das ESSENTIAL VANS Querschlägerpaket ermöglicht eine Bettfläche von 140cm x 197cm.
Die Verbreiterungen sind mit 12mm gedämmt.



Gewicht 0 kg

VK netto 2.890,00 €

VK brutto 3.468,00 €





ESSENTIAL VANS SOLAR PAKET



EV-B56577

- Phaesun Solarmodul Sun Peak SPR 120
- ESSENTIAL VANS Solarpaneel Halter Sprinter C-Schiene vorne
- Victron SmartSolar MPPT 75/15
- PHAESUN Dachdurchführung Water Proof One Schwarz
- Kabel zu Solarregler



Das ESSENTIAL VANS Solarpaket besteht aus hochwertigen Elektronik-Komponenten, die bei Industrie und Einsatzfahrzeugen verbaut werden. Unsere Paneelhalter werden an den originalen MB-C-Schienen angeschraubt. Das System ist einfach um ein weiteres Solarmodul erweiterbar.



Gewicht 11,8 kg

VK netto 895,00 €

VK brutto 1.074,00 €



Heizen



ESSENTIAL VANS HEIZUNGS BOX FÜR STANHEIZUNG MIT 2 X AUSSTRÖMER



EV-B56551 alle Kastenwagen*

Box zur Verkleidung der Standheizung vor dem linken hinteren Radkasten bei MB- Sprinter mit 2 Luftausströmern
1 x nach vorne
1 x zur Seite
Farbe: schwarz pulverbeschichtet



passend für Ebespächer, Webasto und Autoterm



Gewicht 2,5 kg

VK netto 348,00 €

VK brutto 417,60 €



ESSENTIAL VANS STANDHEIZUNGS PAKET



EV-B56949

- EV Standheizung 4KW Eberspächer Airtronic M3
- Eberspächer Fernbedienung EasyStart Remote+ Komplettsset
- Einbaukasten für Luftheizung 4KW
- APK Luftrohr D 75mm Meterware für Luftheizungen
- APK Luftrohr D 90mm Meterware für Luftheizungen

- Warmluftdurchführung D 90mm

Gewicht 1,35 kg

VK netto 2.162,78 €

VK brutto 2.595,34 €





EV STANDHEIZUNGSSET EBERSPÄCHER M3 4KW INKL. REMOTE INNEN SET

EV-B57056



- EV Standheizung 4KW Eberspächer Airtronic M3
- Eberspächer Fernbedienung EasyStart Remote+ Komplettsset
- Einbaukasten für Luftheizung 4KW
- APK Luftrohr D 75mm Meterware für Luftheizungen
- APK Luftrohr D 90mm Meterware für Luftheizungen

- Warmluftdurchführung D 90mm



Gewicht 4 kg

VK netto 2.249,28 €

VK brutto 2.699,14 €



Hifi

ESSENTIAL VANS SOUND DÄMMSATZ FRONTTÜREN SET



EV-B56848 Sprinter 906 & 907, Crafter -2017

- ADMS 50 x 30 cm Schwerschicht ca. 3,5Kg/m² / Stärke ca.1,8mm
- ADMS 10 mm Starke Innenraumdämmung mit schwarzem Abdeckvlies ca.120 x 60 cm

VK netto 40,22 €

VK brutto 48,27 €





JEHNERT MB SPRINTER BASIS FRONTSYSTEM FÜR FHRZG. MIT ABDECKKLAPPEN

JE-B56847

Klang-Performance für den neuen Mercedes Sprinter (ab Baujahr 2018 / W907/W910 – passend nur für Fahrzeuge ohne Verdunkelungsrollo / für Fahrzeuge mit Abdeckklappen auf dem Armaturenbrett):



VK netto 420,00 €

VK brutto 504,00 €





JEHNERT SOUND SYSTEM SPRINTER HIGH PERFORMANCE GROß



JE-B56686

Sound-Paket 2 »High Power« vorne
Türsubwoofer Sprinter
PleX-Blade 6700 Türen hinten
Verstärker Extension Card - Bluetooth®
Wippschalter zur Steuerung BT
Fernbedienung URC für 5-Kanal-Verstärker
Radio-Adapterkabel »Mercedes« plug& play für Verstärker
MBUX



VK netto 1.627,33 €

VK brutto 1.952,80 €



JEHNERT SOUND SYSTEM SPRINTER KLEIN



B56782

Mercedes Sprinter ab Bj. 2018

VS30 (Typ W907 / W910)

BEZUGSMATERIAL:

Kunstleder

BEZUGSFARBE:

schwarz

MATERIAL:

glasfaserverstärkter Kunststoff (GFK)

HOCHTÖNER:

1x 26 mm Neodym-Softdome-Hochtöner »XF16Δ« / pro

VK netto 460,00 €

VK brutto 552,00 €



Kochen

ESSENTIAL VANS KÜCHENMODUL 1FACH SCHMAL



EV-B72375

- 1 EV Boxenhalter klein
- 2 Kanister
- 1 Tauch Pumpe
- 1 Waschbecken
- 1 Armatur
- 1 Deckplatte

Gewicht 15,75 kg

Höhe 82 cm

Breite 32 cm

Länge 90 cm

VK netto 905,48 €

VK brutto 1.086,58 €





ESSENTIAL VANS KÜCHENMODUL 1FACH SCHMAL PREMIUM



EV-B72383

- 1 EV Boxenhalter klein
- 2 Kanister
- 1 Druckwasser Pumpe
- 1 Queensise Waschbecken
- 1 Queensise Armatur
- 1 Deckplatte



Spüle separat erhältlich

Gewicht	17,75 kg		
Höhe	82 cm		
Breite	32 cm	VK netto	1.153,24 €
Länge	90 cm	VK brutto	1.383,89 €





ESSENTIAL VANS KÜCHENMODUL 2FACH SCHMAL



EV-B56904

- 2 EV Boxenhalter klein
- 2 Kanister
- 1 Pumpe
- 1 Waschbecken
- 1 Armatur
- 1 Deckplatte

Gewicht 23 kg

Höhe 82 cm

Breite 32 cm

Länge 90 cm

VK netto 1.500,00 €

VK brutto 1.800,00 €



ESSENTIAL VANS KÜCHENMODUL GAS



EV-B72392

- 2 EV Boxenhalter klein
- 2 Kanister
- 1 Pumpe
- 1 Waschbecken
- 1 Armatur
- 1 Deckplatte
- 1 Gaskartuschen Kocher

Gewicht 27,37 kg

Höhe 82 cm

Breite 32 cm

Länge 90 cm

VK netto 1.500,00 €

VK brutto 1.800,00 €



ESSENTIAL VANS KÜCHENMODUL INDUKTION



EV-B72391

- 2 EV Boxenhalter klein
- 2 Kanister
- 1 Pumpe
- 1 Waschbecken
- 1 Armatur
- 1 Deckplatte
- 1 Induktionsplatte

Gewicht 27,37 kg

Höhe 82 cm

Breite 32 cm

Länge 90 cm

VK netto 1.600,00 €

VK brutto 1.920,00 €





MOON GRILL FÜR RESERVERAD

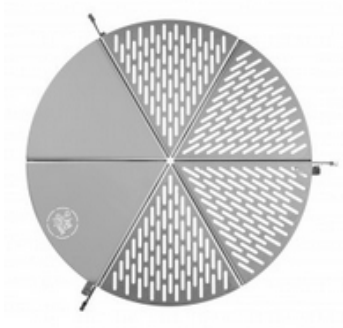

VDM-B57729 alle Kastenwagen*

Grillplatte für das Verstauen am Reserverad.
DM 766mm bis 866mm

VK netto 167,00 €

VK brutto 200,40 €



Ladungssicherung



ESSENTIAL VANS ZURRGURT 25MM/1,10M MIT KS SCHWARZ/GRAU

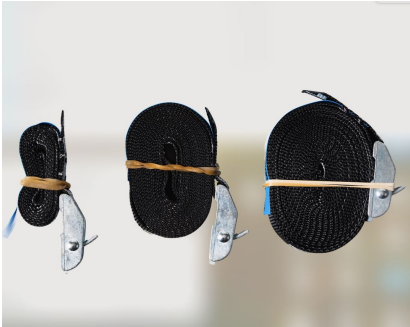

EV-B56572 alle Kastenwagen*

Gurt für Essential Vans Regale und viele alternative Fixierungen.
Länge 1,1m mit Schnalle



geprüfte Gurte, mit ESSENTIAL VANS Schriftzug

VK netto 6,60 €

VK brutto 7,92 €





ESSENTIAL VANS ZURRGURT 25MM/2,00M MIT KS SCHWARZ/GRAU

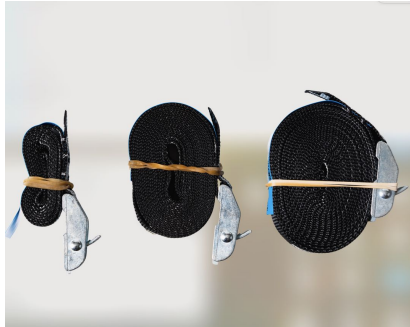

EV-B57067

Gurt für die Ladungssicherung von Ladungen am Dach und im Innenraum.
Länge 4m mit Schnalle

VK netto	13,20 €
VK brutto	15,84 €





ESSENTIAL VANS ZURRGURT 25MM/2M 2-TEILIG KS SCHWARZ/GRAU BEIDERSEITS S-HAKEN



EV-B56575 alle Kastenwagen*

ESSENTIAL VANS ZURRGURT 25MM/2M 2-TEILIG KS
SCHWARZ/GRAU BEIDERSEITS S-HAKEN für die
Aufhängung der Einzelbettmodule



geprüfte Gurte, mit ESSENTIAL VANS Schriftzug

VK netto 13,20 €

VK brutto 15,84 €





ESSENTIAL VANS ZURRGURT 25MM/3,00M MIT KS SCHWARZ/GRAU

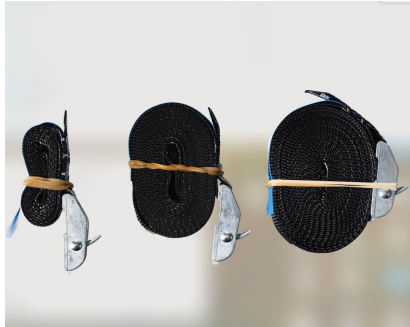

EV-B56573 alle Kastenwagen*

Gurt für die Ladungssicherung von Ladungen am Dach und im Innenraum.
Länge 3m mit Schnalle



geprüfte Gurte, mit ESSENTIAL VANS Schriftzug

VK netto 11,00 €

VK brutto 13,20 €





ESSENTIAL VANS ZURRGURT 25MM/4,00M MIT KS SCHWARZ/GRAU

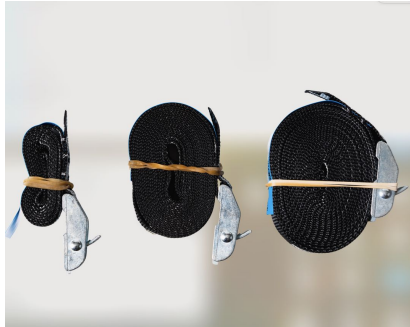

EV-B56574 alle Kastenwagen*

Gurt für die Ladungssicherung von Ladungen am Dach und im Innenraum.
Länge 4m mit Schnalle



geprüfte Gurte, mit ESSENTIAL VANS Schriftzug

VK netto 13,20 €

VK brutto 15,84 €





ESSENTIAL VANS ZURRGURT 25MM/600MM M. FLACHHAKEN, ZWEI KLEMMSCHNALLEN

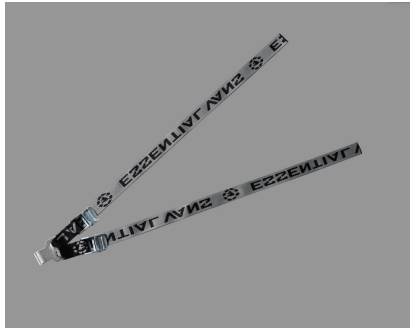

EV-B56576 alle Kastenwagen*

Spezial Gurt zur sicherung der Essential Vans Bettmodule auf der Bettschiene.

geprüfte Gurte, mit ESSENTIAL VANS Schriftzug

Gewicht 0,5 kg

VK netto 11,00 €

VK brutto 13,20 €

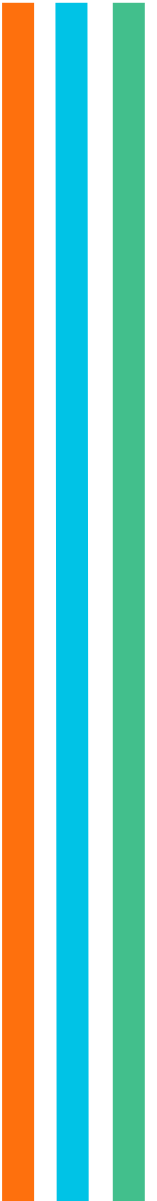

Schlafen



ESSENTIAL VANS BETT SATZ 140X200 (QUERSCHLÄFER)

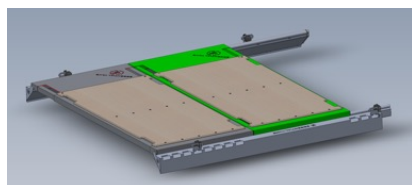

EV-B1081 alle Kastenwagen*

- ESSENTIAL VANS ZURRGURT 25MM/600MM M. FLACHHAKEN, ZWEI KLEMMSCHNALLEN
- ESSENTIAL VANS Einzelbettmodul 70 x 140 bis 200
- ESSENTIAL VANS Bettschiene li & re mit Auszug Sprinter L2

Querschläfer Satz mit einer Liegefläche von 140 x 200 cm. Der Satz kann durch die Option EV-Einleger 60cm auf einen Längsschläfersatz umgerüstet werden. Auch hier bieten wir folgende Optionen an:

Einzelbett EV-Drehgelenk
Campingtisch EV-Tischfüße

Gewicht	43,4 kg		
Höhe	4 cm		
Breite	140 cm	VK netto	2.970,00 €
Länge	200 cm	VK brutto	3.564,00 €





ESSENTIAL VANS BETT SATZ 175X200 (LÄNGSSCHLÄFER)



EV-B1091 alle Kastenwagen*

- ESSENTIAL VANS Betteinleger 60 x 163
- ESSENTIAL VANS ZURRGURT 25MM/600MM M. FLACHHAKEN, ZWEI KLEMMSCHNALLEN
- ESSENTIAL VANS Einzelbettmodul 70 x 140 bis 200
- ESSENTIAL VANS Bettschiene li & re mit Auszug Sprinter L2



Längsschläfer Satz mit einer Liegefläche von 175 x 200 cm. Eines der leichtesten und universellsten Bettsysteme am Markt.

Auch hier bieten wir folgende Optionen an:

Höhenverstellung: EV-Schiebefittinge
Einzelbett: EV-Drehgelenk
Campingtisc: EV-Tischfüße



Gewicht	36,2 kg		
Höhe	4 cm		
Breite	175 cm	VK netto	3.150,00 €
Länge	200 cm	VK brutto	3.780,00 €

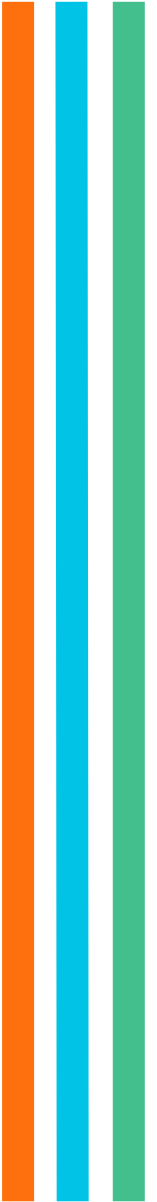



ESSENTIAL VANS EINZELBETT MODUL-SATZ



EV-B1019 alle Kastenwagen*

- 1x EV Einzelbettmodul
 - Pulverbeschichtet grau anthrazit
 - Liegefläche 70 x200
 - max. Matratzenbreite 80 cm
- 2x Gurte
- 2x EV Drehgelenk
 - zur Montage an der Fzg Seite klappbar
- 1x Edelstahlrohr 25mm mit Endstopfen



Die leichte Aluminiumkonstruktion ermöglicht einen vielseitigen Einsatz. Es ist höhenverstellbar und lässt sich auch als Stockbettvariante montieren. Der Freie Platz auf der anderen Seite kann für z.B. Fahrräder oder Motorräder genutzt werden. Ebenso kann das Bett schnell seitlich angeklappt werden, sodass der Raum als Stauraum für grössere Ladungsobjekte genutzt werden kann. Die Länge kann von 140 - 200 cm verstellt werden.



Gewicht	17,7 kg		
Höhe	4 cm		
Breite	70 cm	VK netto	1.584,00 €
Länge	200 cm	VK brutto	1.900,80 €





ESSENTIAL VANS MATRATZE 3-FACH KLAPPBAR (LÄNGSSCHLÄFER)



EV-B56835

Länge = 200cm
Breite = 83cm
Stärke = 7cm + 3 cm Visco
Festigkeit 25kg/m³
3 Geteilt (2 Falten)
Stoff: Husky COLOR 2



VK netto 365,00 €

VK brutto 438,00 €





ESSENTIAL VANS MATRATZE 4-TEILIG (L2-3-U)



EV-B57708 alle Kastenwagen*

Länge = 175cm
Breite = 140cm
Stärke = 7cm + 3 cm Visco
Festigkeit 25kg/m³
4 Teile für Radkästen
Stoff: Husky COLOR 2



VK netto 365,00 €

VK brutto 438,00 €

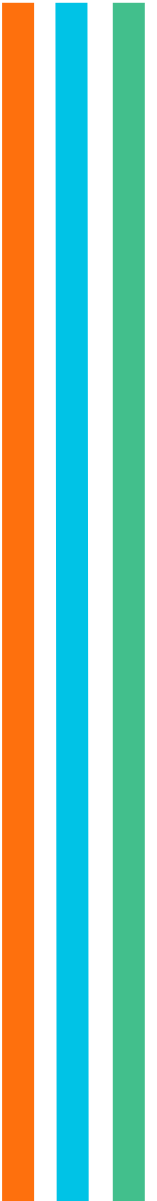

Sitze



EV DREHEINHEIT BF MB VS30 N1 ECE MILAN 200 OHNE AUSSCHNITTE HZG FÜR NIEDRIGEN SITZKASTEN

AG-B57085 Sprinter 906 & 907, Crafter -2017

Dreheinheit BF MB VS30 N1 ECE Milan 200 ohne
Ausschnitte Hzg für niedrigen Sitzkasten

Gewicht 12,9 kg

VK netto 232,70 €

VK brutto 279,24 €





EV DREHEINHEIT F MB VS30 N1 ECE MILAN 200 OHNE AUSSCHNITTE HZG FÜR NIEDRIGER SITZKASTEN

AG-B57084 Sprinter 906 & 907, Crafter -2017

Dreheinheit F MB VS30 N1 ECE Milan 200 ohne Ausschnitte Hzg für niedriger Sitzkasten

Gewicht 12,9 kg

VK netto 232,70 €

VK brutto 279,24 €



EV SITZ MILAN 12 LI HNV 200 VS30 MATORIN UNI M. LOGO AL SMART



AG-B57082 Sprinter 906 & 907, Crafter -2017

Fahrersitz für MB-Sprinter

passend zu Beifahrersitz bei Umrüstung von
Doppelsitzbank auf Einzelsitze vorne

Gewicht 20 kg

VK netto 671,83 €

VK brutto 806,19 €



EV SITZ MILAN 12 RE HNV 200 VS30 MLT MATURIN UNI M. LOGO AL SMART



AG-B57083 Sprinter 906 & 907, Crafter -2017

Beifahrersitz für MB-Sprinter

passend zu Fahrersitz bei Umrüstung von Doppelsitzbank
auf Einzelsitze vorne

Gewicht 20 kg

VK netto 671,83 €

VK brutto 806,19 €



Verstauen



ESSENTIAL VANS ADAPTERSET VAN DER MOON NATUR ALU SET



EV-B72411 Sprinter 906 & 907, Crafter -2017

2 Stück Adapter für die Montage einer VDM Box
- KERL 2 x M6 Nutenstein mit zwei M6 Innengewinden
- VanDerMoonAdapter AlMg3 s=3mm glatt/matt beschichtet

Gewicht 0 kg

VK netto 30,55 €

VK brutto 36,66 €





ESSENTIAL VANS ADAPTERSET VAN DER MOON SCHWARZ SET



EV-B57694 Sprinter 906 & 907, Crafter -2017

Stück Adapter für die Montage einer VDM Box
- KERL 2 x M6 Nutenstein mit zwei M6 Innengewinden
- VanDerMoonAdapter AlMg3 s=3mm - RAL-9005-
glatt/matt beschichtet

Gewicht 0 kg

VK netto 30,55 €

VK brutto 36,66 €





ESSENTIAL VANS BODEN REGAL KLEIN SET (SONDERFARBE)

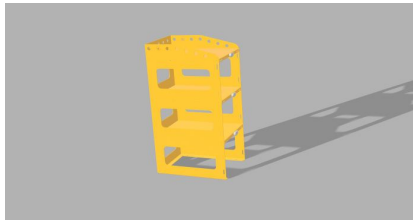

EV-B57069

- Passend für
- FRONT RUNNER Cube Box
 - Eurobox klein

VK netto 600,00 €

VK brutto 720,00 €



ESSENTIAL VANS BOXENHALTER GROß

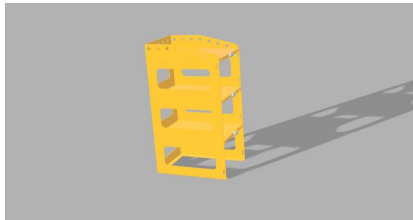

EV-B1119 alle Kastenwagen*

- Passend für
- FRONT RUNNER Wolf Pack L510 x B400 x H220
 - Eurobox groß

Einfacher leichter
Boxenhalter passend für Euroboxen oder Frontrunner Wolf
Pack

Die Fächer sind mit kratzfesten ABS-Kunststoffplatten
belegt und Kipp-Arretierungen verhindern das
Rausrutschen der Boxen.

Gewicht	12 kg		
Höhe	82 cm		
Breite	44,5 cm	VK netto	550,00 €
Länge	60 cm	VK brutto	660,00 €



ESSENTIAL VANS COMPANY OBERSCHRANKADAPTER-2TLG, RAL 9005 FS (IGP)



EV-C-B56795 alle Kastenwagen*

Adapter (pulverbeschichtet schwarz) mit Montagematerial zur einfachen Montage der Hängeschränke am Essential Vans Schienen- Netz.

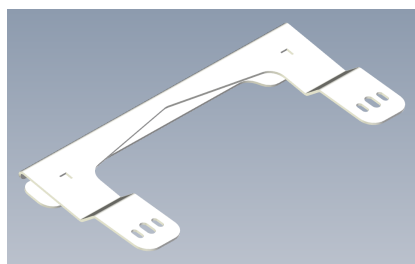
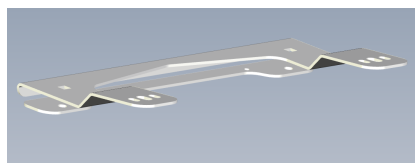

VK netto	65,00 €
VK brutto	78,00 €





ESSENTIAL VANS HALTER 55 DACHTRAEGER

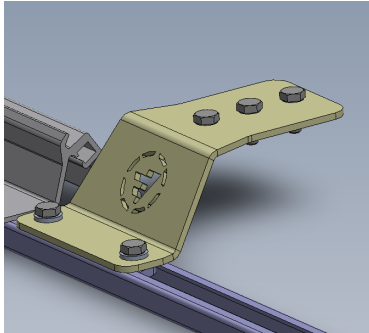

EV-B56681 alle Kastenwagen*

Haltefuß für Frontrunner Querträger in Kombination mit der C-Schiene und Dachmarkise Fiamma F80S

Material: Edelstahl

Pulverbeschichtet schwarz matt RAL 9005 FS

VK netto 39,00 €

VK brutto 46,80 €



ESSENTIAL VANS KÜCHENMODUL 2FACH BREIT



EV-B56907

- 2 EV Boxenhalter klein
- 2 Kanister
- 1 Pumpe
- 1 Waschbecken
- 1 Armatur
- 1 Deckplatte

Gewicht 23 kg

Höhe 82 cm

Breite 44,5 cm

Länge 64 cm

VK netto 1.500,00 €

VK brutto 1.800,00 €





ESSENTIAL VANS LADERAUM EBENE 60 X 170

EV-B56540 alle Kastenwagen*



Leichte Aluminium Laderaum Ebene die auch als Bett benutzt werden kann.

Montierbar auf Laderaum Leiste

Farbe: schwarz pulverbeschichtet



Unsere Ladeebenen können entweder zur Ladungssicherung, oder als Quer bzw. mit 3-Ebenen als Längsbett verwendet werden.

Durch die fixe Breite lassen sich die Ebenen bis etwa halber Fahrezughöhe montieren, sodass Fahrräder noch gut drunter passen.

Gerne werden die Ladeebenen auch als Bett für Motorradtransporter verwendet, da sie sich sehr schnell ein und ausbauen lassen.



Gewicht 9,7 kg

Höhe 4 cm

Breite 60 cm

Länge 140 cm

VK netto 640,00 €

VK brutto 768,00 €





ESSENTIAL VANS LADERAUM LEISTE FÜR LADERAUM EBENE SATZ (2 STK.)

EV-B56541 alle Kastenwagen*

Winkel Leiste aus Stahl wird montiert zwischen vertikalen Airlineschienen oberhalb der Radkästen im Laderaum. Darauf können die Laderaum Ebenen montiert werden. Farbe: schwarz pulverbeschichtet



Passende Leiste zu unseren Ladeebenen. Können auch separat für individuelle Bettlösungen eingesetzt werden.



Gewicht 12,1 kg

VK netto 280,00 €

VK brutto 336,00 €





ESSENTIAL VANS LADERAUMBEBENE RADKASTENBOX BREIT 71,5X103, PULVERBESCHICHTET RAL 9005 AUSSENQUALITÄT, STRUKTUR, MATT



EV-B57064

Ebene für Radkastenbox



Mit Hilfe der Ladeebenen entsteht zwischen den Radkastenboxen eine Plattform, an der Ladegut gut gesichert transportiert werden kann. Weiters kann diese Ebene in Kombination mit unseren Matratzen als Bettenebene genutzt werden.

Gewicht	9,7 kg		
Höhe	40 cm		
Breite	710 cm	VK netto	429,00 €
Länge	1030 cm	VK brutto	514,80 €

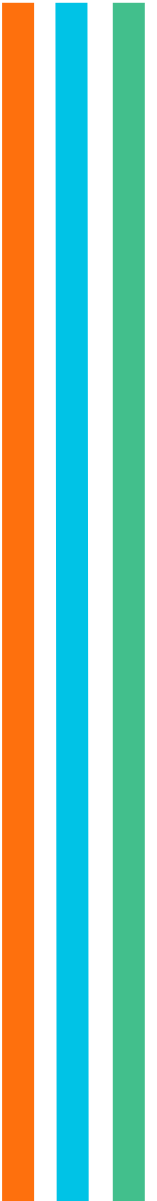



ESSENTIAL VANS LADERAUMBEBENE RADKASTENBOX SCHMAL 71,5X133, PULVERBESCHICHTET RAL 9005 AUSSENQUALITÄT, STRUKTUR, MATT



EV-B72407

Ebene für Radkastenbox



Mit Hilfe der Ladeebenen entsteht zwischen den Radkastenboxen eine Plattform, an der Ladegut gut gesichert transportiert werden kann. Weiters kann diese Ebene in Kombination mit unseren Matratzen als Bettenebene genutzt werden.

Gewicht	9,7 kg		
Höhe	40 cm		
Breite	710 cm	VK netto	475,23 €
Länge	1030 cm	VK brutto	570,28 €



ESSENTIAL VANS RADKASTENBOX BREIT



EV-B57044

- Standard Blind Nieten Stahl / Stahl Flachkopf - 4,8 x 10,0mm
- 00103-0003-0301-00_Radkastenbox L2 gepulvert
- Southco Hebelverschluss C2-32-35
- Kipp Scharniere aus Kunststoff mit Befestigungsschraube K1006



Unsere Radkastenbox eignen sich bestens als Stauraum oder können auch als Sitzgelegenheit, bzw. in Kombination mit den Ladeebenen auch als Bett (140 x 175) genutzt werden.

Gewicht	15,6 kg		
Höhe	415 cm		
Breite	406 cm	VK netto	882,53 €
Länge	1460 cm	VK brutto	1.059,03 €



ESSENTIAL VANS RADKASTENBOX SCHMAL L1460 X B255 X H415 MM



EV-B72331

- Standard Blind Nieten Stahl / Stahl Flachkopf - 4,8 x 10,0mm
- 00103-0003-0301-00_Radkastenbox L2 gepulvert
- Southco Hebelverschluss C2-32-35
- Kipp Scharniere aus Kunststoff mit Befestigungsschraube K1006



Unsere Radkastenbox eignen sich bestens als Stauraum oder können auch als Sitzgelegenheit, bzw. in Kombination mit den Ladeebenen auch als Bett (140 x 175) genutzt werden.

Gewicht	0 kg		
Höhe	415 cm		
Breite	406 cm	VK netto	880,03 €
Länge	1460 cm	VK brutto	1.056,03 €





ESSENTIAL VANS REGAL 1220 INKL. ANBAUTEILE



EV-B1046 alle Kastenwagen*

Länge 122cm
inkl. Anbauteile
Pulverbeschichtet RAL 7016 Anthrazitgrau Feinstruktur /
matt
Edelstahlrohr 130cm inkl. Rohrstopfen
U-Bügel & EV-Gurte



Das ESSENTIAL VANS Regal ist derzeit unsere leichteste Lösung, um Ladung, oder in Kombination mit den optionalen ESSENTIAL VANS Taschen, zu verstauen. Das Regal lässt sich seitlich hochklappen und über Rändelschrauben horizontal positionieren, bzw. auch fixieren. Das Regal wird mit EV-Gurten an der Vorderseite abgehängt. Optional können auch Reeb schnüre verwendet werden.



Gewicht	3,9 kg		
Höhe	4 cm		
Breite	35 cm	VK netto	297,00 €
Länge	1220 cm	VK brutto	356,40 €





ESSENTIAL VANS REGAL 660 INKL. ANBAUTEILE



EV-B1082

alle Kastenwagen*

Länge 60cm
inkl. Anbauteile
Pulverbeschichtet RAL 7016 Anthrazitgrau Feinstruktur /
matt



Das ESSENTIAL VANS Regal ist derzeit unsere leichteste Lösung, um Ladung, oder in Kombination mit den optionalen ESSENTIAL VANS Taschen, zu verstauen. Das Regal lässt sich seitlich hochklappen und über Rändelschrauben horizontal positionieren, bzw. auch fixieren. Das Regal wird mit EV-Gurten an der Vorderseite abgehängt. Optional können auch Reeb schnüre verwendet werden.



Gewicht	2 kg		
Höhe	4 cm		
Breite	35 cm	VK netto	264,00 €
Länge	660 cm	VK brutto	316,80 €

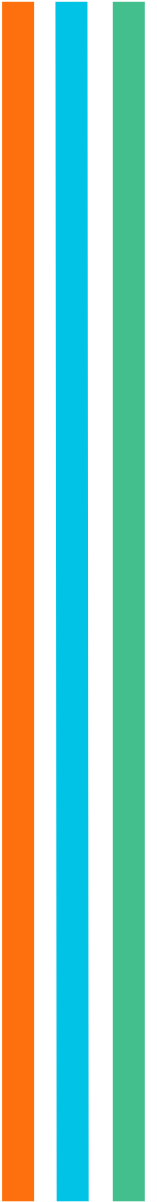

ESSENTIAL VANS SCHWERLASTAUSZUG 150 - 300 CM, SPORT UND BOXEN



EV-B56539 alle Kastenwagen*

Aluwanne mit Ablauföffnung
Vollauszug 150cm
mit rechts und links mitausfahrenden Airlineschienen



Der Schwerlastauszug ist bis 150kg belastbar und ermöglicht Ladung bequem von hinten zu verstauen. Besonderes Augenmerk haben wir auf die Auswahl hochwertiger Schwerlastauszüge gelegt, um ein klapperfreies und möglichst leichtes System herstellen zu können. Die seitlich montierten Airlineschienen, erweisen sich in der Praxis als super hilfreich, um Ladungen schnell sichern zu können. Gerne werden hierzu die Frontrunner Gummispanngurte verwendet.



Gewicht 29,5 kg

Breite 63 cm

Länge 156 cm

VK netto 1.471,89 €

VK brutto 1.766,27 €





ESSENTIAL VANS SET HÄNGESCHRANK MIT KLAPPE HOLZ 50CM



EV-C-B56796

Hängeschränk mit Klappe

Maße: B 500 mm x H 370 mm x T
340 mm

Material: 12 mm Queenply, beidseitig HPL, Korpen
Holzoptik (Eiche)

Frontenfarbe nach Wahl;

Zubehör: LED-Leiste dimmbar;

- Essential Vans Adapter für Hängeschränk

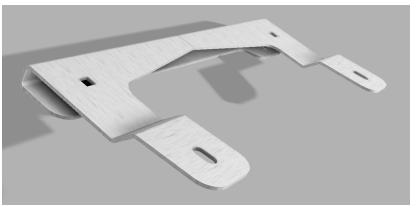
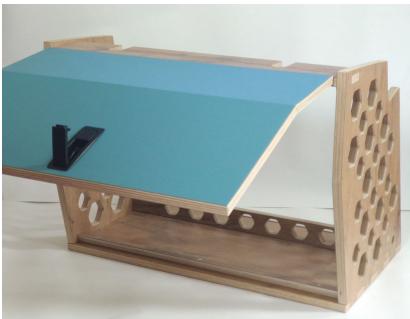

VK netto 311,10 €

VK brutto 373,32 €

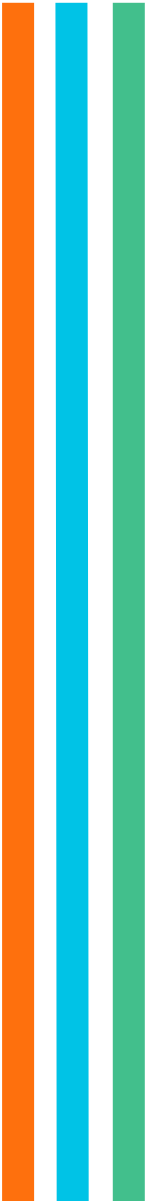



ESSENTIAL VANS STAUFACH EINSTIEG SCHIEBETÜR



EV-B56775 alle Kastenwagen*

Aluminium
Deckel ist in der Montagehöhe anpassbar
Farbe: Pulverbeschichtet schwarz

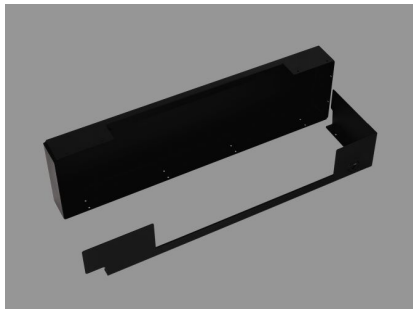

Das Staufach Einstieg Schiebetür wird verwendet, um z.B:
Küchenmodule im Eingangsbereich positionieren zu
können.

Gewicht 4,45 kg

VK netto 182,00 €

VK brutto 218,40 €





ESSENTIAL VANS TASCHE FÜR EV REGAL (DUNKELGRAU)



EV-B56529 alle Kastenwagen*

Farbe: dunkelgrau
Spezialtasche für den flexiblen Ein- und Ausbau ins EV-Regalsystem
Abmessungen:
Stausack: B:51cm, T:35cm, H:38cm
Front: B:61,5cm, H:41,5cm



Super leichte und sehr geräumige Tasche, passend zu unserem EV-Regalsystem.
Durch die Tenaxknöpfe lässt sich die Tasche schnell ausbauen, zuhause packen und wieder in das Fahrzeug montieren.



Gewicht	0,6 kg		
Höhe	38 cm		
Breite	35 cm	VK netto	198,00 €
Länge	51 cm	VK brutto	237,60 €





ESSENTIAL VANS TASCHE FÜR EV REGAL (HELLGRAU)

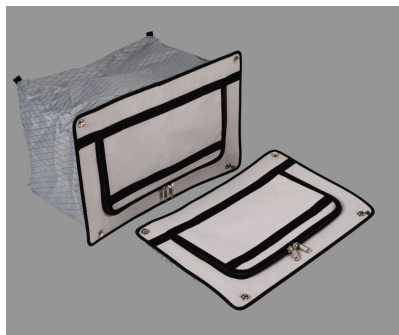

EV-B56530 alle Kastenwagen*

Farbe: hellgrau
Spezialtasche für den flexiblen Ein- und Ausbau ins EV-Regalsystem
Abmessungen:
Stausack: B:51cm, T:35cm, H:38cm
Front: B:61,5cm, H:41,5cm



Super leichte und sehr geräumige Tasche, passend zu unserem EV-Regalsystem.
Durch die Tenaxknöpfe lässt sich die Tasche schnell ausbauen, zuhause packen und wieder in das Fahrzeug montieren.

Gewicht	0,6 kg		
Höhe	38 cm		
Breite	35 cm	VK netto	198,00 €
Länge	51 cm	VK brutto	237,60 €





EV-BODEN REGAL KLEIN SET (ANTHRAZIT)



EV-B57012 alle Kastenwagen*

- EV-FrontRunnerBodenRegal
 - Kipp Anschlagriegel schwarz
- Farbe: RAL 7016 FS beschichtet (anthrazit)

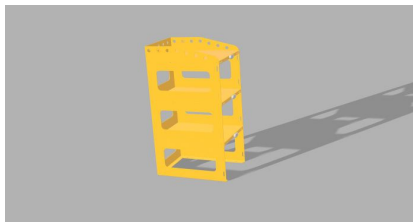

Einfacher leichter
Boxenhalter passend für Euroboxen klein, oder
Frontrunner Cube Box

Die Fächer sind mit kratzfesten ABS-Kunststoffplatten
belegt und Kipp-Arretierungen verhindern das
Rausrutschen der Boxen.

Gewicht	9,75 kg		
Höhe	82 cm		
Breite	32 cm	VK netto	595,28 €
Länge	44,5 cm	VK brutto	714,34 €

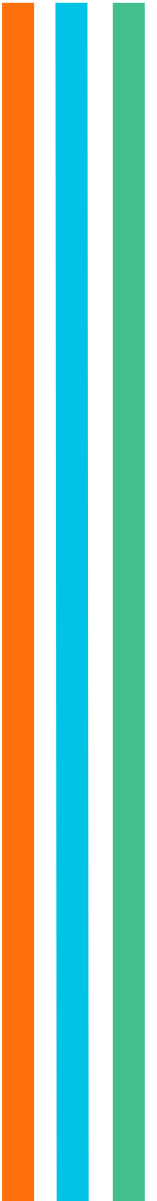



RADKASTENBOX L2 ERHÖHUNG

EVB-B57109

Pulverbeschichtet Anthrazit RAL 7016 FS

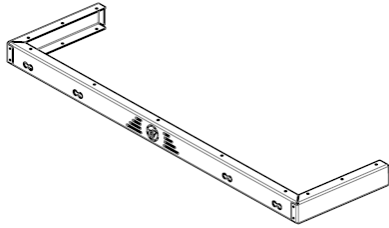

Die Erhöhung kann optional zu den Radkastenboxen bestellt werden. Wir verwenden Sie um die grössere Innenraumhöhe (8cm) bei frontgetriebenen Fahrzeugen auszugleichen.

Pulverbeschichtet Anthrazit RAL 7016 FS

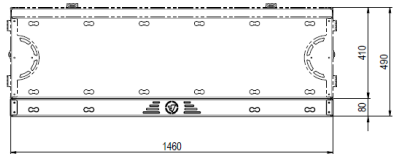

Höhe	80 cm		
Breite	406 cm	VK netto	290,00 €
Länge	1460 cm	VK brutto	348,00 €

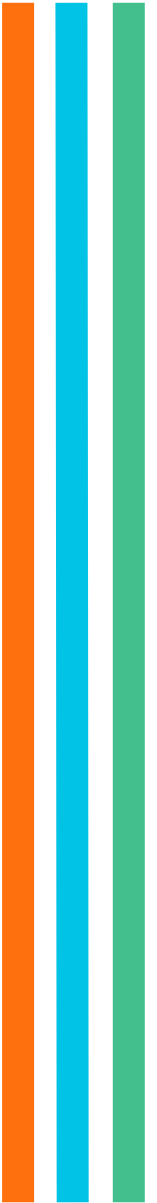



RADKASTENBOX L2 ERHÖHUNG SCHMAL

EVB-B72372

Pulverbeschichtet Anthrazit RAL 7016 FS

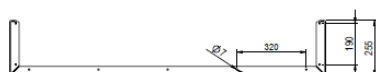
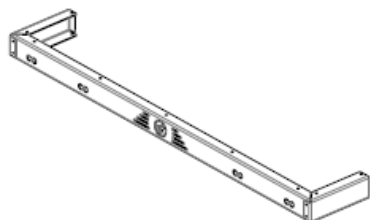

Die Erhöhung kann optional zu den Radkastenboxen bestellt werden. Wir verwenden Sie um die grössere Innenraumhöhe (8cm) bei frontgetriebenen Fahrzeugen auszugleichen.

Pulverbeschichtet Anthrazit RAL 7016 FS

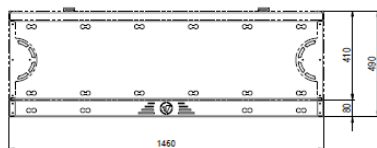

Höhe	80 cm		
Breite	406 cm	VK netto	290,00 €
Länge	1460 cm	VK brutto	348,00 €



VAN DER MOON OBERSCHRANK ADVENTURE (L) 115CM ANTHRAZIT

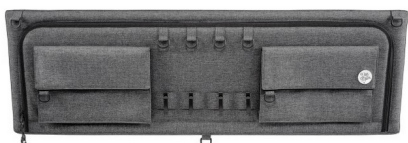

VDM-B57677 Sprinter 906 & 907, Crafter -2017

100 % wasserdichtes Cordura-Gewebe, leicht zu reinigen und zu waschen. Die Aluminium- und Verbundkonstruktion bietet eine nahezu unzerstörbare Festigkeit dieses Produkts.

Befestigung
an unserem Airlineschienen System
oder
durch Einnietmuttern im Rahmen des Vans

Gewicht	9,2 kg		
Höhe	350 cm		
Breite	300 cm	VK netto	537,00 €
Länge	1150 cm	VK brutto	644,40 €





VAN DER MOON OBERSCHRANK ADVENTURE (M) 95CM ANTHRAZIT

VDM-B57676 Sprinter 906 & 907, Crafter -2017

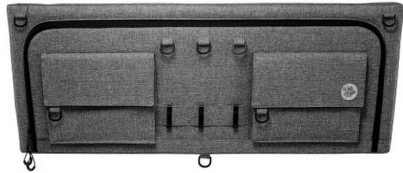

100 % wasserdichtes Cordura-Gewebe, leicht zu reinigen und zu waschen. Die Aluminium- und Verbundkonstruktion bietet eine nahezu unzerstörbare Festigkeit dieses Produkts.

Befestigung
an unserem Airlineschienen System
oder
durch Einnietmuttern im Rahmen des Vans



Gewicht	7,3 kg		
Höhe	350 cm		
Breite	300 cm	VK netto	487,00 €
Länge	950 cm	VK brutto	584,40 €





VAN DER MOON OBERSCHRANK ADVENTURE 110° (L) 115CM BLAU

VDM-B72396 Sprinter 906 & 907, Crafter -2017

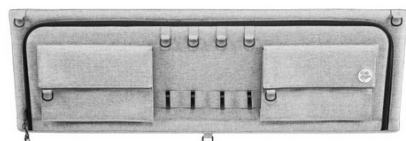

100 % wasserdichtes Cordura-Gewebe, leicht zu reinigen und zu waschen. Die Aluminium- und Verbundkonstruktion bietet eine nahezu unzerstörbare Festigkeit dieses Produkts.

Befestigung
an unserem Airlineschienen System
oder
durch Einnietmuttern im Rahmen des Vans

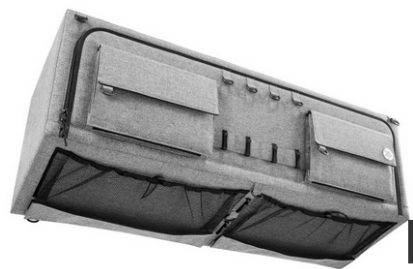
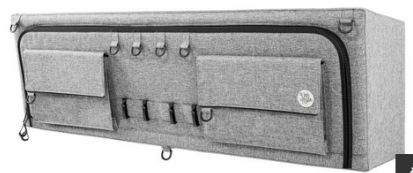

Gewicht	9,2 kg		
Höhe	350 cm		
Breite	300 cm	VK netto	527,00 €
Länge	1150 cm	VK brutto	632,40 €





VAN DER MOON OBERSCHRANK ADVENTURE 110° (L) 115CM GRAU

VDM-B56854 Sprinter 906 & 907, Crafter -2017

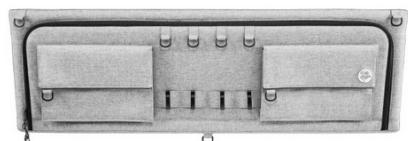

100 % wasserdichtes Cordura-Gewebe, leicht zu reinigen und zu waschen. Die Aluminium- und Verbundkonstruktion bietet eine nahezu unzerstörbare Festigkeit dieses Produkts.

Befestigung
an unserem Airlineschienen System
oder
durch Einnietmuttern im Rahmen des Vans

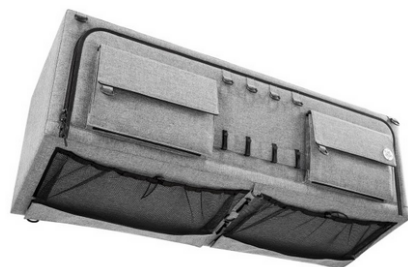
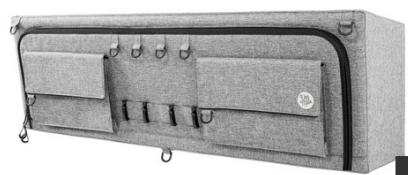

Gewicht	9,2 kg		
Höhe	350 cm		
Breite	300 cm	VK netto	527,00 €
Länge	1150 cm	VK brutto	632,40 €





VAN DER MOON OBERSCHRANK ADVENTURE 110° (M) 90CM GRAU

VDM-B56853 Sprinter 906 & 907, Crafter -2017

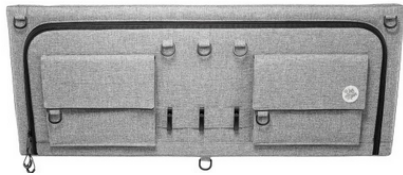

100 % wasserdichtes Cordura-Gewebe, leicht zu reinigen und zu waschen. Die Aluminium- und Verbundkonstruktion bietet eine nahezu unzerstörbare Festigkeit dieses Produkts.

Befestigung
an unserem Airlineschienen System
oder
durch Einnietmuttern im Rahmen des Vans

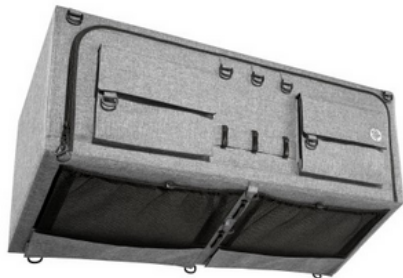

Gewicht	7,3 kg		
Höhe	350 cm		
Breite	300 cm	VK netto	487,00 €
Länge	950 cm	VK brutto	584,40 €

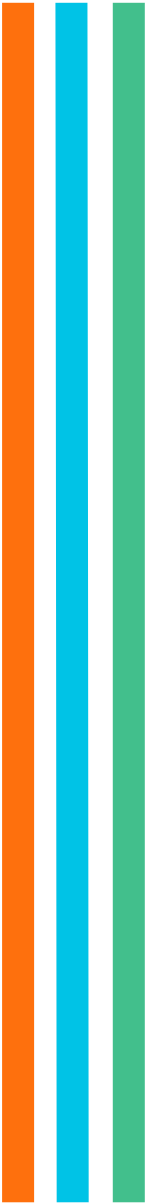

VAN DER MOON OBERSCHRANK ADVENTURE 110° (S) 70CM BLAU



VDM-B57080 Sprinter 906 & 907, Crafter -2017



100 % wasserdichtes Cordura-Gewebe, leicht zu reinigen und zu waschen. Die Aluminium- und Verbundkonstruktion bietet eine nahezu unzerstörbare Festigkeit dieses Produkts.

Befestigung
an unserem Airlineschienen System
oder
durch Einnietmuttern im Rahmen des Vans



Gewicht	5,7 kg		
Höhe	350 cm		
Breite	300 cm	VK netto	417,00 €
Länge	700 cm	VK brutto	500,40 €



VAN DER MOON OBERSCHRANK ADVENTURE 110° (S) 70CM GRAU

VDM-B56852 Sprinter 906 & 907, Crafter -2017

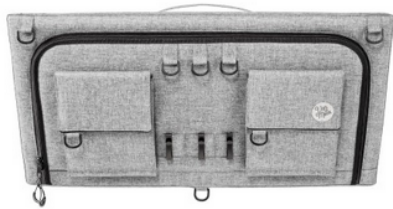

100 % wasserdichtes Cordura-Gewebe, leicht zu reinigen und zu waschen. Die Aluminium- und Verbundkonstruktion bietet eine nahezu unzerstörbare Festigkeit dieses Produkts.

Befestigung
an unserem Airlineschienen System
oder
durch Einnietmuttern im Rahmen des Vans



Gewicht	5,7 kg		
Höhe	350 cm		
Breite	300 cm	VK netto	417,00 €
Länge	700 cm	VK brutto	500,40 €



VAN DER MOON OBERSCHRANK ADVENTURE 110° (S) 70CM GRÜN



VDM-B57728 Sprinter 906 & 907, Crafter -2017

100 % wasserdichtes Cordura-Gewebe, leicht zu reinigen und zu waschen. Die Aluminium- und Verbundkonstruktion bietet eine nahezu unzerstörbare Festigkeit dieses Produkts.

Befestigung
an unserem Airlineschienen System
oder
durch Einnietmuttern im Rahmen des Vans

Gewicht	5,7 kg		
Höhe	350 cm		
Breite	300 cm	VK netto	417,00 €
Länge	700 cm	VK brutto	500,40 €



VAN DER MOON OBERSCHRANK ADVENTURE 110° (S) 70CM ROT



VDM-B57079 Sprinter 906 & 907, Crafter -2017

100 % wasserdichtes Cordura-Gewebe, leicht zu reinigen und zu waschen. Die Aluminium- und Verbundkonstruktion bietet eine nahezu unzerstörbare Festigkeit dieses Produkts.

Befestigung
an unserem Airlineschienen System
oder
durch Einnietmuttern im Rahmen des Vans



Gewicht	5,7 kg		
Höhe	350 cm		
Breite	300 cm	VK netto	417,00 €
Länge	700 cm	VK brutto	500,40 €





VAN DER MOON OBERSCHRANK ADVENTURE 110° (XS) 50CM GRAU

VDM-B57726 Sprinter 906 & 907, Crafter -2017

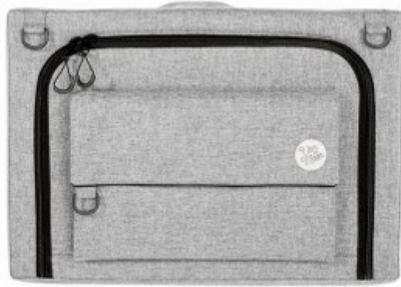

100 % wasserdichtes Cordura-Gewebe, leicht zu reinigen und zu waschen. Die Aluminium- und Verbundkonstruktion bietet eine nahezu unzerstörbare Festigkeit dieses Produkts.

Befestigung
an unserem Airlineschienen System
oder
durch Einnietmuttern im Rahmen des Vans

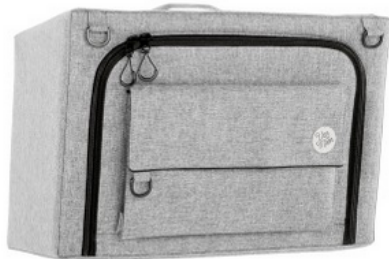

Gewicht	5,7 kg		
Höhe	350 cm		
Breite	300 cm	VK netto	357,00 €
Länge	500 cm	VK brutto	428,40 €





VAN DER MOON OBERSCHRANK ADVENTURE 90° (XS) 50CM GRAU

VDM-B57727 Sprinter 906 & 907, Crafter -2017

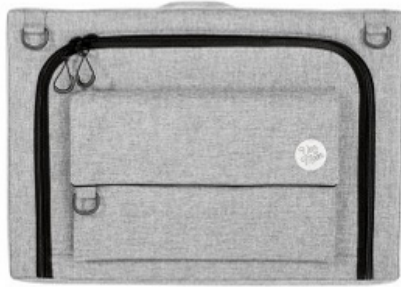

100 % wasserdichtes Cordura-Gewebe, leicht zu reinigen und zu waschen. Die Aluminium- und Verbundkonstruktion bietet eine nahezu unzerstörbare Festigkeit dieses Produkts.

Befestigung
an unserem Airlineschienen System
oder
durch Einnietmuttern im Rahmen des Vans

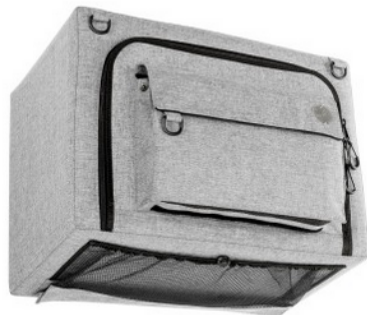
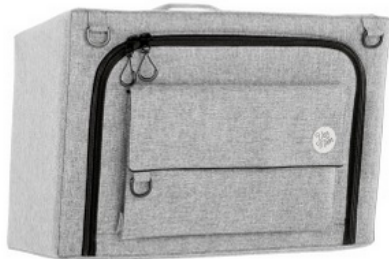

Gewicht	5,7 kg		
Höhe	350 cm		
Breite	300 cm	VK netto	357,00 €
Länge	500 cm	VK brutto	428,40 €





VAN DER MOON OBERSCHRANK STANDARD (M) 95CM BLAU

VDM-B57706 Sprinter 906 & 907, Crafter -2017



100 % wasserdichtes Cordura-Gewebe, leicht zu reinigen und zu waschen. Die Aluminium- und Verbundkonstruktion bietet eine nahezu unzerstörbare Festigkeit dieses Produkts.

Befestigung
an unserem Airlineschienen System
oder
durch Einnietmuttern im Rahmen des Vans



Gewicht	7,3 kg		
Höhe	350 cm		
Breite	300 cm	VK netto	487,00 €
Länge	950 cm	VK brutto	584,40 €



VAN DER MOON OBERSCHRANK STANDARD 110° (L) 115CM ANTHRAZIT



VDM-B57021 Sprinter 906 & 907, Crafter -2017



100 % wasserdichtes Cordura-Gewebe, leicht zu reinigen und zu waschen. Die Aluminium- und Verbundkonstruktion bietet eine nahezu unzerstörbare Festigkeit dieses Produkts.

Befestigung
an unserem Airlineschienen System
oder
durch Einnietmuttern im Rahmen des Vans



Gewicht	9,2 kg		
Höhe	350 cm		
Breite	300 cm	VK netto	537,00 €
Länge	1150 cm	VK brutto	644,40 €



VAN DER MOON OBERSCHRANK STANDARD 110° (M) 95CM ANTHRAZIT



VDM-B57078 Sprinter 906 & 907, Crafter -2017



100 % wasserdichtes Cordura-Gewebe, leicht zu reinigen und zu waschen. Die Aluminium- und Verbundkonstruktion bietet eine nahezu unzerstörbare Festigkeit dieses Produkts.

Befestigung
an unserem Airlineschienen System
oder
durch Einnietmuttern im Rahmen des Vans



Gewicht	7,3 kg		
Höhe	350 cm		
Breite	300 cm	VK netto	487,00 €
Länge	950 cm	VK brutto	584,40 €





VAN DER MOON OBERSCHRANK STANDARD 110° (M) 95CM GRAU

VDM-B57077 Sprinter 906 & 907, Crafter -2017



100 % wasserdichtes Cordura-Gewebe, leicht zu reinigen und zu waschen. Die Aluminium- und Verbundkonstruktion bietet eine nahezu unzerstörbare Festigkeit dieses Produkts.

Befestigung
an unserem Airlineschienen System
oder
durch Einnietmuttern im Rahmen des Vans



Gewicht	7,3 kg		
Höhe	350 cm		
Breite	300 cm	VK netto	487,00 €
Länge	950 cm	VK brutto	584,40 €



Zubehör



ESSENTIAL VANS AIRLINESCHIENE MIT FLANSCH PRO METER



EV-B56612 alle Kastenwagen*

Superlight
Alu natur
max. 5m Länge

als Meterware verfügbar

VK netto 27,50 €

VK brutto 33,00 €



ESSENTIAL VANS DACHMARKISE FIAMMA F80S 320 SET



EV-B57018 Sprinter 906 & 907, Crafter -2017

- Dachmarkise Fiamma F80S 320 x 250 cm, Gehäuse deep black, Tuch royal grey
- Fiamma Adapter Kit Mercedes Sprinter CS modifiziert

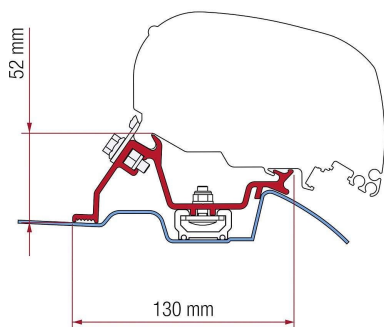

Gewicht 29 kg

VK netto 810,00 €

VK brutto 972,00 €



ESSENTIAL VANS FIAMMA F80S 370 SET



EV-B57065 Sprinter 906 & 907, Crafter -2017

- Dachmarkise Fiamma F80S 370 x 250 cm, Gehäuse deep black, Tuch royal grey
- Fiamma Adapter Kit Mercedes Sprinter CS modifiziert

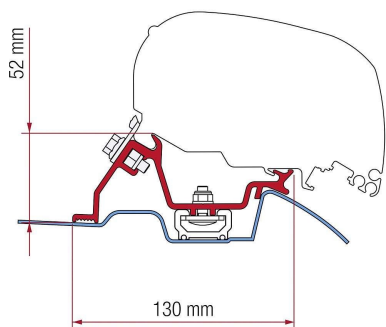

Gewicht 0 kg

VK netto 1.120,17 €

VK brutto 1.344,20 €





ESSENTIAL VANS KÜCHENBLOCK LEDWINKA



EV-B1118 alle Kastenwagen*

bestehend aus
3x ESSENTIAL VANS FR-Boxenhalter klein
1x Küchenplatte mit Ausnehmung für Waschbecken
1x Waschbecken mit Armatur
1x Saugpumpe
2x Flachkanister
ab 30 kg



Unser Küchenmodul Ledwinka ist eines der leichtesten Küchenmodule und lässt sich als 3-FachBlock oder als Einzelmodule konfigurieren. Optional können Waschbecken und Armaturen gegen die Produkte von Queensize ausgetauscht werden. Ebenso ist die Lieferung mit Induktionsplatte 900W möglich.



Gewicht	32 kg		
Höhe	82 cm		
Breite	44,5 cm	VK netto	2.000,00 €
Länge	96 cm	VK brutto	2.400,00 €





ESSENTIAL VANS NASSZELLE MIT DUSCHOPTION



EV-B56822 Sprinter 906 & 907, Crafter -2017

Duschkanister
Heizstab
Duschvorhang
Nasszelle Alu Dreiteilig
Vorhangtür



Die Nasszelle besteht aus 2 Teilen und verfügt über einen Boden aus Edelstahl.
Der Abfluss ist noch nicht gebohrt, sodass man sich noch frei entscheiden kann, ob man das Wasser abpumpen, oder abrinnen lassen möchte.



Gewicht	30 kg		
Höhe	180 cm		
Breite	60 cm	VK netto	2.800,00 €
Länge	80 cm	VK brutto	3.360,00 €





ESSENTIAL VANS TISCH ABGEHÄNGT



EV-B56926

45cm x 95cm

inkl. Halterung und Montagematerial



Gewicht 6 kg

Höhe 1,2 cm

Breite 45 cm

Länge 98,5 cm

VK netto 250,00 €

VK brutto 300,00 €



ESSENTIAL VANS TISCH HOCHKLAPPBAR



EV-B56798

45cm x 95cm

inkl. Halterung und Montagematerial

Gewicht 6 kg

Höhe 1,2 cm

Breite 45 cm

Länge 98,5 cm

VK netto 250,00 €

VK brutto 300,00 €

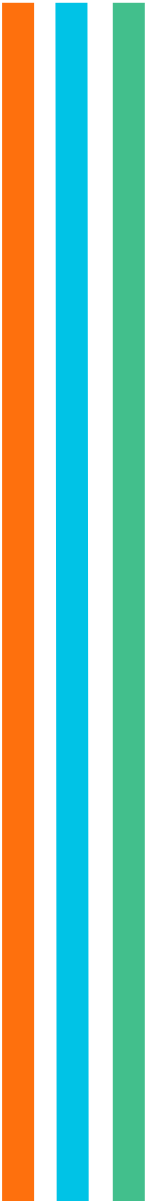



ESSENTIAL VANS TISCH MIT TISCHFUß



EV-B56777 alle Kastenwagen*

mit Tischfuß und Bodenrosette

Gewicht	8 kg		
Höhe	1,2 cm		
Breite	45 cm	VK netto	250,00 €
Länge	98,5 cm	VK brutto	300,00 €

