

Produktkatalog ESSENTIAL VANS

21.11.2023

Irrtümer und Änderungen vorbehalten

Elektro

# ESSENTIAL VANS 220V/2200 WECHSELRICHTER SET GROß



**EV-B57158**     Sprinter 906 & 907, Crafter -2017

- FRARON Wechselrichter 2200W
- ESSENTIAL VANS Montagekonsole FRARON Wechselrichter 2200W
- ESSENTIAL VANS Mittelkonsole FRARON Wechselrichter 2200W
- Verteilung 2x 220V Fahrzeuginnenraum

Gewicht     0 kg

VK netto     1.090,00 €

VK brutto     1.308,00 €

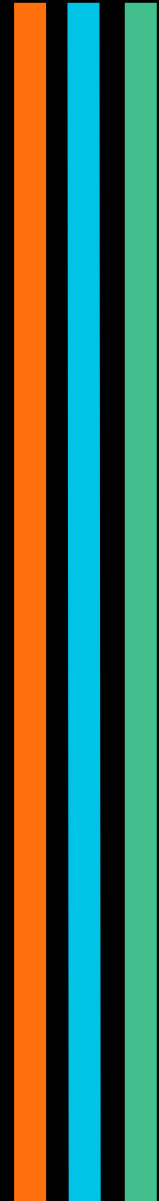

Einsatzbereich

# ESSENTIAL VANS BATTERIEHALTER

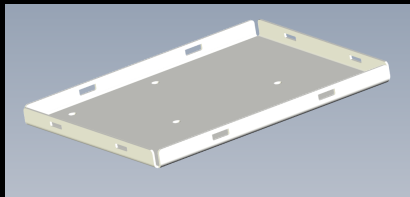

**EV-B56524** alle Kastenwagen\*

Montage im Sitzkasten

- Einnietmuttern
- Konsolen Blech universal pulverbeschichtet
- Dichtmaterial
- Sicherungsgurt

Passend für die meisten 100-200AH LIFEPO Batterien

VK netto 160,60 €

VK brutto 192,72 €



Einsatzbereich

# ESSENTIAL VANS GSE 12V-230AH-150A+BT UNTERSITZ LIFEPO4 BATTERIE



**GS-B56825**

Abmessungen: 375 x 279 x 187mm



Gewicht 30 kg

VK netto 1.750,00 €

VK brutto 2.100,00 €



Einsatzbereich



# ESSENTIAL VANS LIGHT BARHALTER-1074 OSRAM

**EV-B56680** alle Kastenwagen\*

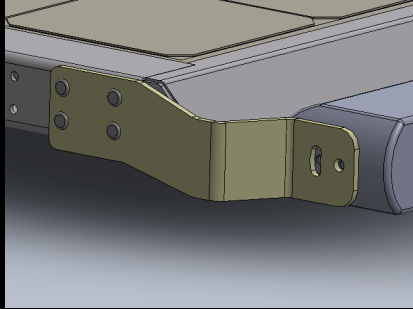

Lightbarhalter für Osram LED BAR in Kombination mit dem Solarpaneel Halter

1 Stk. EV-LightBarHalter-1074-L

1 Stk. EV-LightBarHalter-1074-R

Material: Edelstahl

Pulverbeschichtet schwarz matt RAL 9005 FS

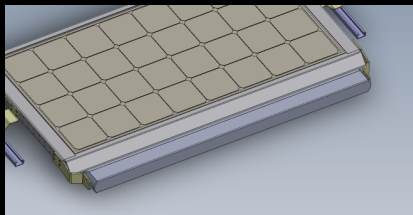

passend zu unserem EV-Solarpanelhalter vorne

VK netto 70,00 €

VK brutto 84,00 €

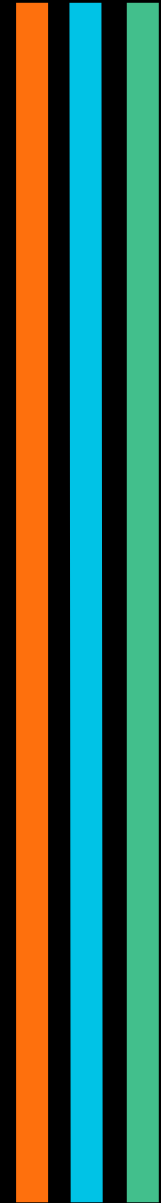

Einsatzbereich



# ESSENTIAL VANS SOLAR PANEEL HALTER UNIVERSAL (SET MIT 4 STÜCK)

**EV-B56679** alle Kastenwagen\*

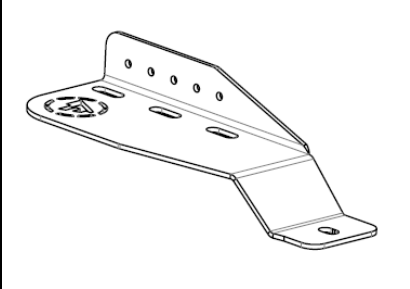

Universal Solarpaneel Halter für C-Schienen inklusive  
Montage Material  
Material: Edelstahl  
2 Stk: Befestigungswinkel links  
2 Stk. Befestigungswinkel rechts  
Pulverbeschichtet schwarz matt RAL 9005 FS

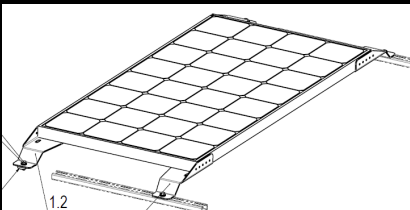
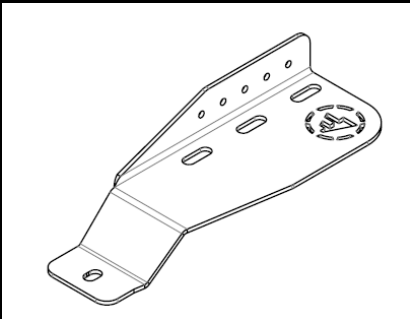

Gewicht 2,2 kg

VK netto 143,13 €

VK brutto 171,75 €

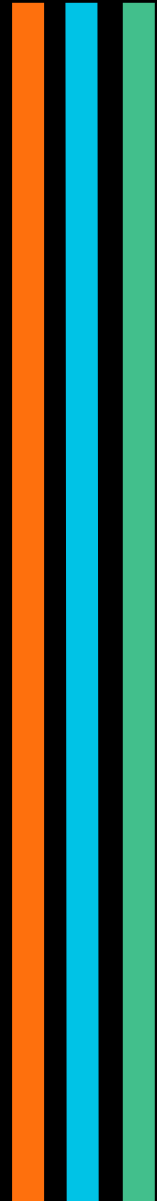

Einsatzbereich

# ESSENTIAL VANS SOLARANLAGE 240W



**EV-B1112** alle Kastenwagen\*

2 x Solar Module Phaesun Sun Peak SPR 120  
Kabelsatz und Stecker  
Victron MPPT Laderegler  
Dachdurchführung  
Halterung für Solarpaneele  
Montage am Dachträger



Unser Solar Einbauset beinhaltet höchstwertige Komponenten und lässt sich mit den mitgelieferten EV-Solarhalterungen direkt in die C-Schiene am Dach montieren.

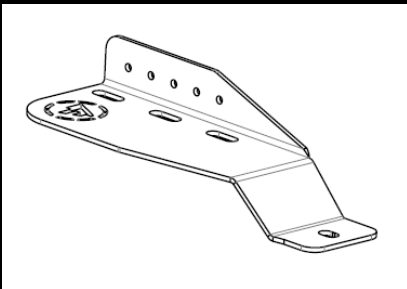

Gewicht 12,2 kg

VK netto 1.512,50 €

VK brutto 1.815,00 €

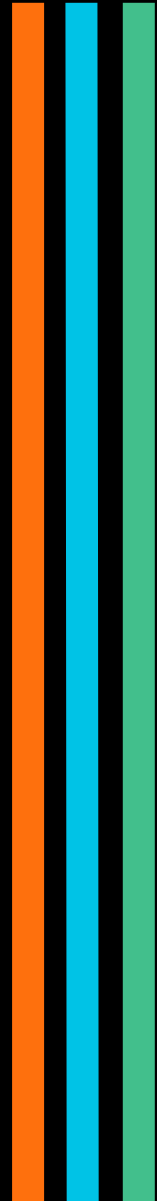

Einsatzbereich



# ESSENTIAL VANS SOLARANLAGE SET 120W



## EV-B56577

- Phaesun Solarmodul Sun Peak SPR 120
- ESSENTIAL VANS Solarpaneel Halter Sprinter C-Schiene vorne
- Victron SmartSolar MPPT 75/15
- PHAESUN Dachdurchführung Water Proof One Schwarz
- Kabel zu Solarregler



Gewicht 11,5 kg

VK netto 705,90 €

VK brutto 847,08 €

Einsatzbereich





# ESSENTIAL VANS SOLARPANEEL HALTER SPRINTER C-SCHIENE VORNE

**EV-B56538** alle Kastenwagen\*



Der Essential Vans Solarpaneel Halter wird direkt auf die C-Schienen auf das Sprinter Dach montiert. Optional kann auch eine Lightbar montiert werden.

Farbe: schwarz pulverbeschichtet

- inkl. Schrauben und Nieten zur Montage

- ohne Solarpaneel

Abmessungen:

Anschraubbreite auf C-Schiene 1318 mm

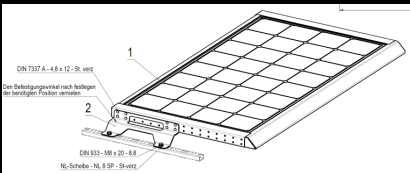

Gewicht 4 kg

Höhe 4 cm

Breite 61,4 cm

Länge 115,2 cm

VK netto 350,00 €

VK brutto 420,00 €

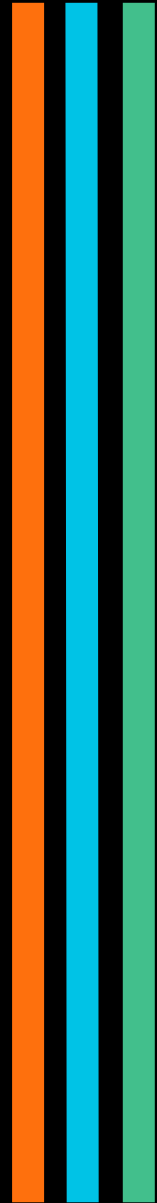

Einsatzbereich

# MAXXFAN DACHLUKE EINBAUSET



**EV-B1111**      alle Kastenwagen\*

- Maxxair Maxxfan Deluxe Dachhaube 40x40cm, klar
- CNC Sperrholzrahmen Wasserfest verleimt 40mm
- Für MB Sprinter optimierter Außenrahmen 5m x 2cm Butyldichtband für außen und innen
- EV-Spezialdichtung gegen Klappern



Die Dachlüfter sind mit einem leistungsstarken Ventilator ausgestattet und können auch bei Regen und Sturm geöffnet werden. Gesteuert werden die Lüfter über die Tasten am Lüfter selbst oder mit der Mitgelieferten IR-Fernbedienung



Gewicht	7,4 kg		
Höhe	13 cm		
Breite	42 cm	VK netto	516,00 €
Länge	58,5 cm	VK brutto	619,20 €



Einsatzbereich

Grundausbau

# ESSENTIAL VANS -AUFPREIS SCHIENEN SCHWARZ ELOXIERT



EV-B56517

alle Kastenwagen\*

VK netto 550,00 €

VK brutto 660,00 €

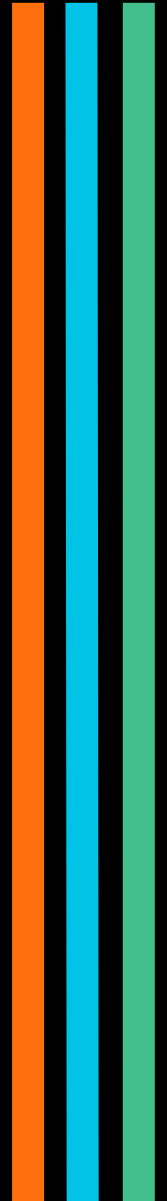

Einsatzbereich



# ESSENTIAL VANS GRUNDAUSBAU L3250 H1 INKL. EINBAU

**EV-B57667**

Sprinter 906 & 907, Crafter -2017



- ESSENTIAL VANS Dämmsatz L3250 H1
- ESSENTIAL VANS Elektriksat L3250 H1
- ESSENTIAL VANS Paneele L3250 H1
- ESSENTIAL VANS Konsolen & Airlineschienen Satz L3250 H1 (L1H1 FWD)



VK netto 16.060,00 €

VK brutto 19.272,00 €

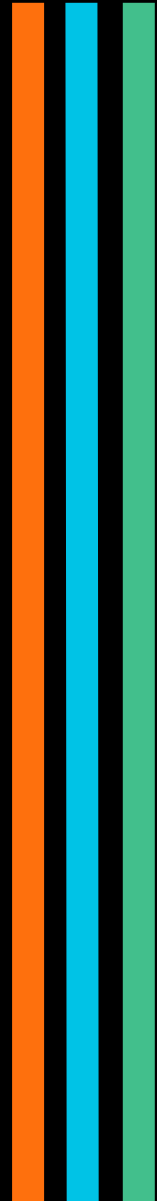

Einsatzbereich



# ESSENTIAL VANS GRUNDAUSBAU L3250 H2 INKL. EINBAU

**EV-B57665**

Sprinter 906 & 907, Crafter -2017



Grundausbau ESSENTIAL VANS

bestehend aus:

- ESSENTIAL VANS Dämmsatz L3250 H2
- ESSENTIAL VANS Konsolen & Airlineschienen Satz L3250 H2
- ESSENTIAL VANS Elektriksat L3250 H2
- ESSENTIAL VANS Paneele L3250 H2



VK netto 17.140,00 €

VK brutto 20.568,00 €

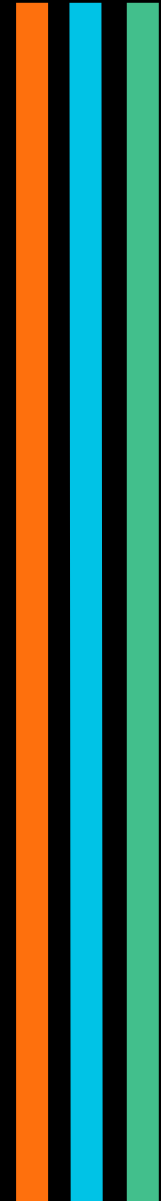

Einsatzbereich



# ESSENTIAL VANS GRUNDAUSBAU L3665 H1 INKL. EINBAU

**EV-B57668**

Sprinter 906 & 907, Crafter -2017



Grundausbau ESSENTIAL VANS  
bestehend aus:

- ESSENTIAL VANS Dämmung L2H1
- ESSENTIAL VANS Paneele L3665 H1-
- ESSENTIAL VANS Elektriksat L2H1
- ESSENTIAL VANS Konsolen & Airlineschienen Satz L3665H1



VK netto 17.927,00 €

VK brutto 21.512,40 €

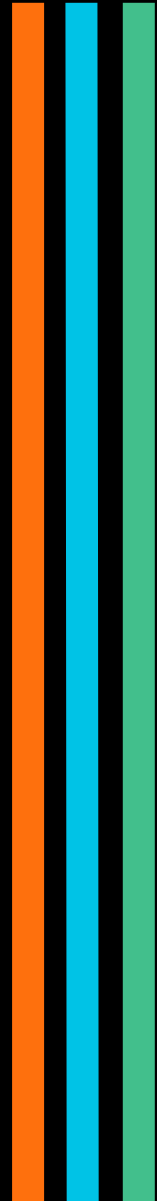

Einsatzbereich





# ESSENTIAL VANS GRUNDAUSBAU L3665 H2 HELIUM INKL. EINBAU

**EV-B57664**      Sprinter 906 & 907, Crafter -2017



- Leichtvariante Helium ca. 30kg Gewichtsersparnis
- ESSENTIAL VANS Dämmung L3665 H2
  - ESSENTIAL VANS Paneele L3665 H2
  - ESSENTIAL VANS Elektriksat L3665 H2
  - ESSENTIAL VANS Konsolen & Airlineschienen Satz L3665 H2 (L2H2 RWD)
  - ESSENTIAL VANS Holzlatten 7 Stk. 3669 H2



Gewicht      117,8475 kg

VK netto      19.852,00 €

VK brutto      23.822,40 €

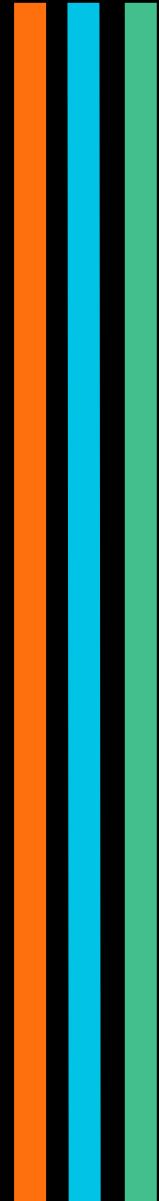

Einsatzbereich



# ESSENTIAL VANS GRUNDAUSBAU L3665 H2 INKL. EINBAU

**EV-B57666**

Sprinter 906 & 907, Crafter -2017



- ESSENTIAL VANS Dämmung L3665 H2
- ESSENTIAL VANS Paneele L3665 H2
- ESSENTIAL VANS ElektriksatZ L3665 H2 inkl. 2 Maxxfan Lüfter
- ESSENTIAL VANS Konsolen & Airlineschienen Satz L3665 H2 (L2H2 RWD)
- ESSENTIAL VANS Holzlatten 7 Stk. 3669 H2



Gewicht 137,3455 kg

VK netto 18.700,00 €

VK brutto 22.440,00 €



Einsatzbereich



# ESSENTIAL VANS GRUNDAUSBAU L4325 H2 HELIUM INKL. EINBAU

**EV-B57690**

Sprinter 906 & 907, Crafter -2017



Grundausbau ESSENTIAL VANS

bestehend aus:

L3H2

- ESSENTIAL VANS Dämmung L4325H2
- ESSENTIAL VANS Paneele L4325H2-
- ESSENTIAL VANS Elektriksat L4325H2
- ESSENTIAL VANS Konsolen & Airlineschienen Satz L4325H2



Gewicht 114,75 kg

VK netto 19.962,00 €

VK brutto 23.954,40 €

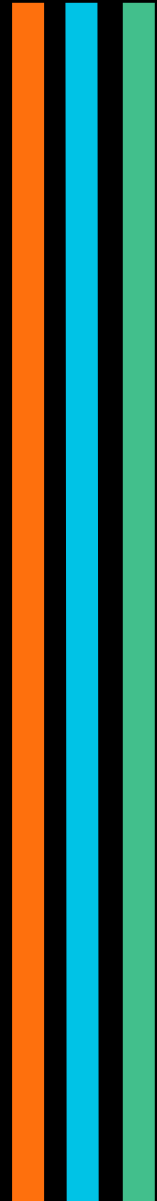

Einsatzbereich



# ESSENTIAL VANS GRUNDAUSBAU L4325 H2 INKL. EINBAU

**EV-B57671**

Sprinter 906 & 907, Crafter -2017



Grundausbau ESSENTIAL VANS

bestehend aus:

L3H2

- ESSENTIAL VANS Dämmung L4325H2
- ESSENTIAL VANS Paneele L4325H2-
- ESSENTIAL VANS Elektriksat L4325H2
- ESSENTIAL VANS Konsolen & Airlineschienen Satz L4325H2



Gewicht 139,394 kg

VK netto 18.850,00 €

VK brutto 22.620,00 €

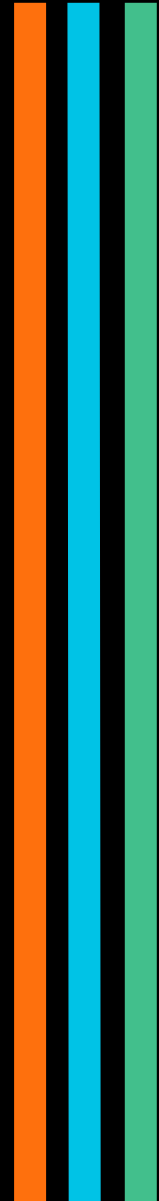

Einsatzbereich

# ESSENTIAL VANS LONGSLEEPERSATZ L2H2 INKL. LAIBUNGSSATZ GFK



**EV-B57016**

Sprinter 906 & 907, Crafter -2017



- Sikaflex 252 schwarz
- Functional Design GFK Longsleeper Sprinter ab 2006 L
- Functional Design GFK Longsleeper Sprinter ab 2006 R
- ESSENTIAL VANS Longsleeper Laibungen-GFK Kit



Gewicht 0 kg

VK netto 2.547,01 €

VK brutto 3.056,41 €

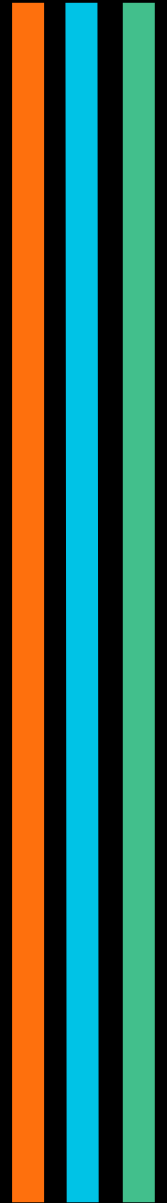

Einsatzbereich

# ESSENTIAL VANS TRENNWAND (RE LI)



**EV-B57055**      Sprinter 906 & 907, Crafter -2017

Material Aluminium  
Farbe: Anthrazit  
Oberfläche: RAL 7016 FS (IGP) MATT beschichtet  
Montagematerial

Trennwand 2-Teilig mit Höhenausgleich. Passen für den Sprinter. Geeignet für die Erstellung von Raumbädern, oder Abtrennungen im Fahrzeug.

VK netto      950,00 €

VK brutto      1.140,00 €



Einsatzbereich

# ESSENTIAL VANS-BODEN DÄMMVLIES 6MM



**EV-B1126**

alle Kastenwagen\*

Schwarzes Boden Dämmvlies dient zur Geräuschisolierung im Fahrzeug-Innenraum unter dem Ladeboden. Hochwertige OEM Erstausrüster Qualität Rolle mit ca. 155 x 100 cm x 0,6 cm

Höhe 6 cm

Breite 1000 cm

Länge 1550 cm

VK netto 28,36 €

VK brutto 34,03 €



Einsatzbereich

Heizen



# ESSENTIAL VANS HEIZUNGS BOX FÜR STANHEIZUNG MIT 2 X AUSSTRÖMER



**EV-B56551** alle Kastenwagen\*

Box zur Verkleidung der Standheizung vor dem linken hinteren Radkasten bei MB- Sprinter mit 2 Luftausströmern  
1 x nach vorne  
1 x zur Seite  
Farbe: schwarz pulverbeschichtet



passend für Ebespächer, Webasto und Autoterm



Gewicht 2,5 kg

VK netto 348,00 €

VK brutto 417,60 €



Einsatzbereich

# EV STANDHEIZUNGSSET EBERSPÄCHER M3 4KW INKL. REMOTE 4X4 INNEN



## EV-B57056

- EV Standheizung 4KW Eberspächer Airtronic M3
- Eberspächer Fernbedienung EasyStart Remote+ Komplettsset
- Einbaukasten für Luftheizung 4KW
- APK Luftrohr D 75mm Meterware für Luftheizungen
- APK Luftrohr D 90mm Meterware für Luftheizungen
- Warmluftdurchführung D 90mm



Gewicht 10,55 kg

VK netto 1.913,20 €

VK brutto 2.295,84 €

Einsatzbereich



# EV STANDHEIZUNGSSET EBERSPÄCHER M3 4KW INKL. REMOTE UNTERFLUR



## EV-B56949

- EV Standheizung 4KW Eberspächer Airtronic M3
- Eberspächer Fernbedienung EasyStart Remote+ Komplettsset
- Einbaukasten für Luftheizung 4KW
- APK Luftrohr D 75mm Meterware für Luftheizungen
- APK Luftrohr D 90mm Meterware für Luftheizungen
- Warmluftdurchführung D 90mm



Gewicht 12,3 kg

VK netto 1.759,35 €

VK brutto 2.111,22 €



Einsatzbereich

Hifi

# ESSENTIAL VANS SOUND DÄMMSATZ FRONTTÜREN SET



**EV-B56848**      Sprinter 906 & 907, Crafter -2017

- ADMS 50 x 30 cm Schwerschicht ca. 3,5Kg/m<sup>2</sup> / Stärke ca.1,8mm
- ADMS 10 mm Starke Innenraumdämmung mit schwarzem Abdeckvlies ca.120 x 60 cm

VK netto      40,22 €

VK brutto      48,27 €

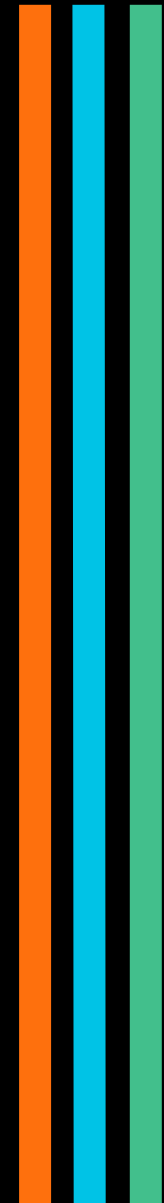

Einsatzbereich

Kochen

# ESSENTIAL VANS KÜCHENMODUL 2FACH SCHMAL



## EV-B56904

- 2 EV Boxenhalter klein
- 2 Kanister
- 1 Pumpe
- 1 Waschbecken
- 1 Armatur
- 1 Deckplatte

Gewicht 23 kg

Höhe 82 cm

Breite 32 cm

Länge 90 cm

VK netto 1.500,00 €

VK brutto 1.800,00 €

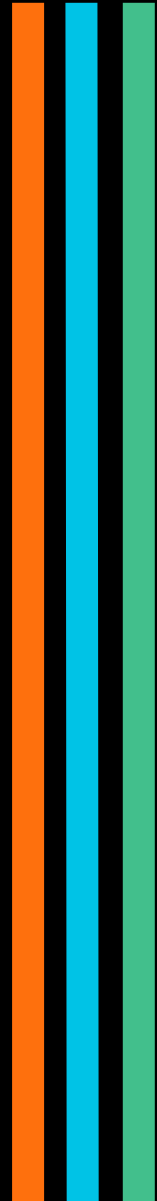

Einsatzbereich

# MOON GRILL FÜR RESERVERAD

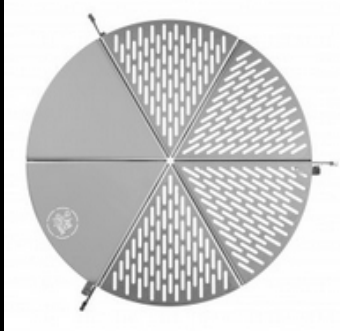

**VDM-B57729** alle Kastenwagen\*

Grillplatte für das Verstauen am Reserverad.  
DM 766mm bis 866mm

VK netto 167,00 €

VK brutto 200,40 €

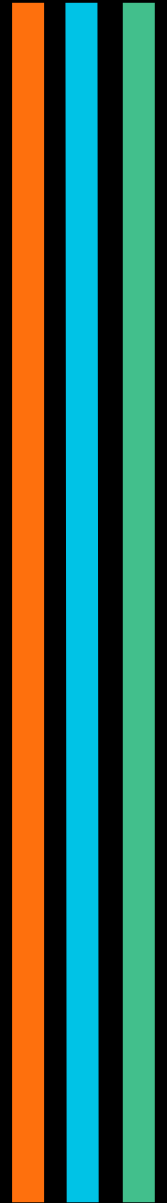

Einsatzbereich



Ladungssicherung



# ESSENTIAL VANS ZURRGURT 25MM/1,10M MIT KS SCHWARZ/GRAU

**EV-B56572** alle Kastenwagen\*

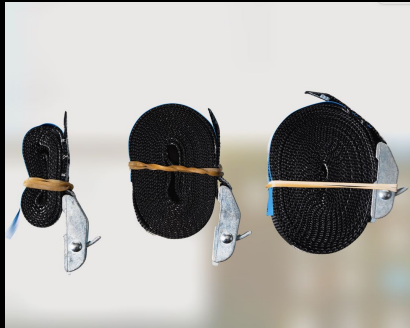

Gurt für Essential Vans Regale und viele alternative Fixierungen.  
Länge 1,1m mit Schnalle



geprüfte Gurte, mit ESSENTIAL VANS Schriftzug

VK netto 6,60 €

VK brutto 7,92 €

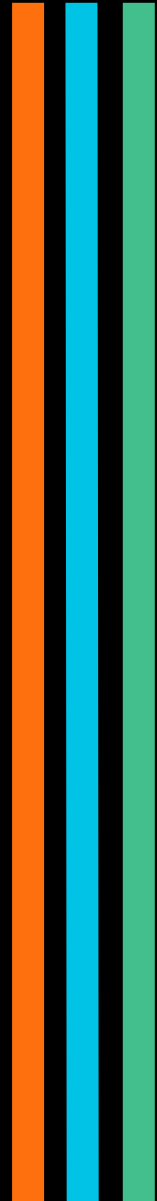

Einsatzbereich

# ESSENTIAL VANS ZURRGURT 25MM/2,00M MIT KS SCHWARZ/GRAU

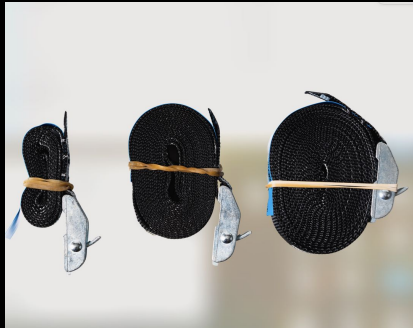

**EV-B57067**

Gurt für die Ladungssicherung von Ladungen am Dach und im Innenraum.  
Länge 4m mit Schnalle

VK netto 13,20 €

VK brutto 15,84 €

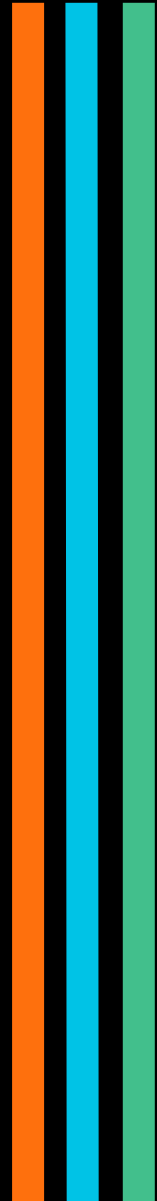

Einsatzbereich



# ESSENTIAL VANS ZURRGURT 25MM/2M 2-TEILIG KS SCHWARZ/GRAU BEIDERSEITS S-HAKEN

**EV-B56575** alle Kastenwagen\*

ESSENTIAL VANS ZURRGURT 25MM/2M 2-TEILIG KS  
SCHWARZ/GRAU BEIDERSEITS S-HAKEN für die  
Aufhängung der Einzelbettmodule



geprüfte Gurte, mit ESSENTIAL VANS Schriftzug



VK netto 13,20 €

VK brutto 15,84 €

Einsatzbereich

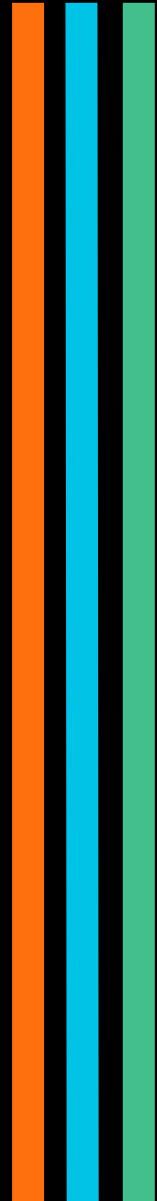



# ESSENTIAL VANS ZURRGURT 25MM/3,00M MIT KS SCHWARZ/GRAU



**EV-B56573** alle Kastenwagen\*

Gurt für die Ladungssicherung von Ladungen am Dach und im Innenraum.  
Länge 3m mit Schnalle



geprüfte Gurte, mit ESSENTIAL VANS Schriftzug

VK netto 11,00 €

VK brutto 13,20 €

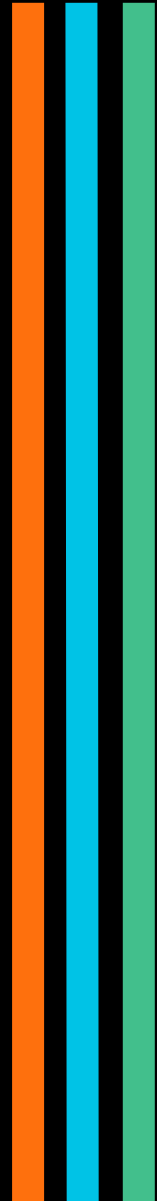

Einsatzbereich



# ESSENTIAL VANS ZURRGURT 25MM/4,00M MIT KS SCHWARZ/GRAU

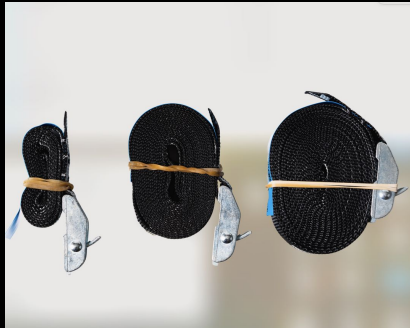

**EV-B56574** alle Kastenwagen\*

Gurt für die Ladungssicherung von Ladungen am Dach und im Innenraum.  
Länge 4m mit Schnalle



geprüfte Gurte, mit ESSENTIAL VANS Schriftzug

VK netto 13,20 €

VK brutto 15,84 €

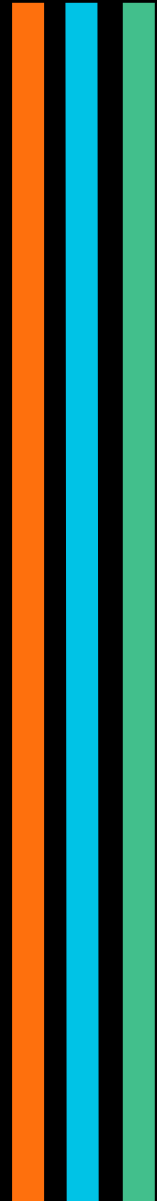

Einsatzbereich



# ESSENTIAL VANS ZURRGURT 25MM/600MM M. FLACHHAKEN, ZWEI KLEMMSCHNALLEN

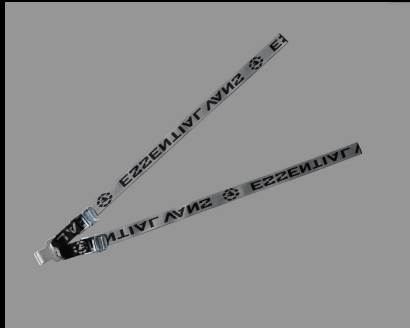

**EV-B56576** alle Kastenwagen\*

Spezial Gurt zur Sicherung der Essential Vans Bettmodule auf der Bettschiene.

geprüfte Gurte, mit ESSENTIAL VANS Schriftzug

Gewicht 0,5 kg

VK netto 11,00 €

VK brutto 13,20 €

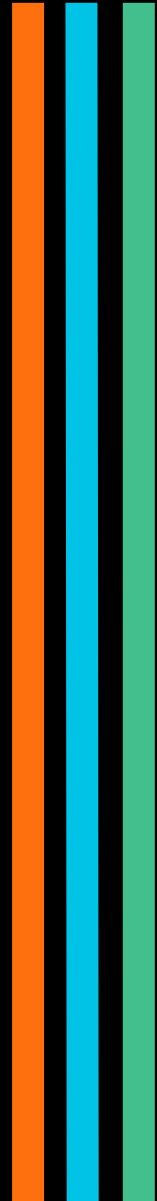

Einsatzbereich

Schlafen



# ESSENTIAL VANS BETT SATZ 140X200

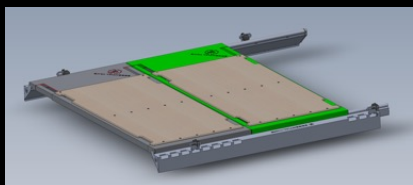

## EV-B1081 alle Kastenwagen\*

- ESSENTIAL VANS ZURRGURT 25MM/600MM M. FLACHHAKEN, ZWEI KLEMMSCHNALLEN
- ESSENTIAL VANS Einzelbettmodul 70 x 140 bis 200
- ESSENTIAL VANS Bettschiene li & re mit Auszug Sprinter L2

Querschläfer Satz mit einer Liegefläche von 140 x 200 cm. Der Satz kann durch die Option EV-Einleger 60cm auf einen Längsschläfersatz umgerüstet werden. Auch hier bieten wir folgende Optionen an:

Einzelbett EV-Drehgelenk  
Campingtisch EV-Tischfüße

Gewicht	43,4 kg		
Höhe	4 cm		
Breite	140 cm	VK netto	2.970,00 €
Länge	200 cm	VK brutto	3.564,00 €



Einsatzbereich

# ESSENTIAL VANS BETT SATZ 175X200

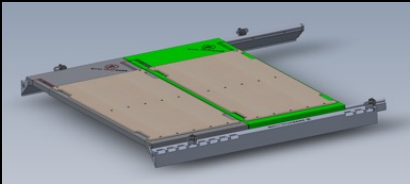

**EV-B1091**

alle Kastenwagen\*

- ESSENTIAL VANS Betteinleger 60 x 163
- ESSENTIAL VANS ZURRGURT 25MM/600MM M. FLACHHAKEN, ZWEI KLEMMSCHNALLEN
- ESSENTIAL VANS Einzelbettmodul 70 x 140 bis 200
- ESSENTIAL VANS Bettschiene li & re mit Auszug Sprinter L2

Längsschläfer Satz mit einer Liegefläche von 175 x 200 cm. Eines der leichtesten und universellsten Bettsysteme am Markt.

Auch hier bieten wir folgende Optionen an:

Höhenverstellung: EV-Schiebefittinge  
Einzelbett: EV-Drehgelenk  
Campingtisc: EV-Tischfüße

Gewicht 36,2 kg

Höhe 4 cm

Breite 175 cm

Länge 200 cm

VK netto 3.150,00 €

VK brutto 3.780,00 €



Einsatzbereich

# ESSENTIAL VANS EINZELBETT MODUL-SATZ



## EV-B1019 alle Kastenwagen\*

- 1x EV Einzelbettmodul
  - Pulverbeschichtet grau anthrazit
  - Liegefläche 70 x200
  - max. Matratzenbreite 80 cm
- 2x Gurte
- 2x EV Drehgelenk
  - zur Montage an der Fzg Seite klappbar
- 1x Edelstahlrohr 25mm mit Endstopfen



Die leichte Aluminiumkonstruktion ermöglicht einen vielseitigen Einsatz. Es ist höhenverstellbar und lässt sich auch als Stockbettvariante montieren. Der Freie Platz auf der anderen Seite kann für z.B. Fahrräder oder Motorräder genutzt werden. Ebenso kann das Bett schnell seitlich angeklappt werden, sodass der Raum als Stauraum für gössere Ladungsobjekte genutzt werden kann. Die Länge kann von 140 - 200 cm verstellt werden.



Gewicht	17,7 kg		
Höhe	4 cm		
Breite	70 cm	VK netto	1.584,00 €
Länge	200 cm	VK brutto	1.900,80 €

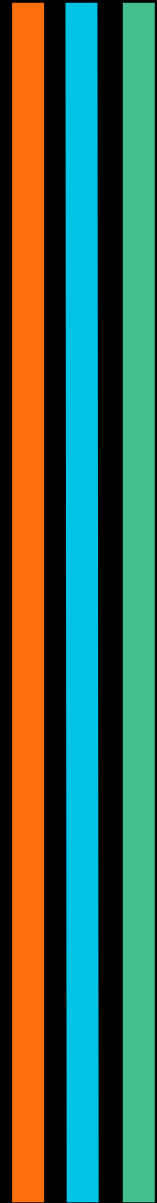

Einsatzbereich



# ESSENTIAL VANS MATRATZE 3-FACH KLAPPBAR (L3-O)



## EV-B56835

Länge = 200cm  
Breite = 83cm  
Stärke = 7cm + 3 cm Visco  
Festigkeit 25kg/m<sup>3</sup>  
3 Geteilt (2 Falten)  
Stoff: Husky COLOR 2



VK netto 365,00 €

VK brutto 438,00 €

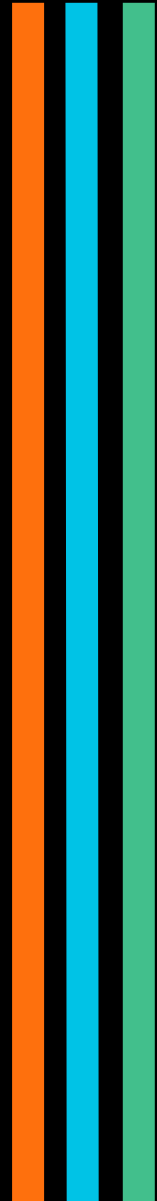

Einsatzbereich



# ESSENTIAL VANS MATRATZE 4-TEILIG (L2-3-U)



**EV-B57708**    alle Kastenwagen\*

Länge = 175cm  
Breite = 140cm  
Stärke = 7cm + 3 cm Visco  
Festigkeit 25kg/m<sup>3</sup>  
4 Teile für Radkästen  
Stoff: Husky COLOR 2



VK netto    365,00 €

VK brutto    438,00 €

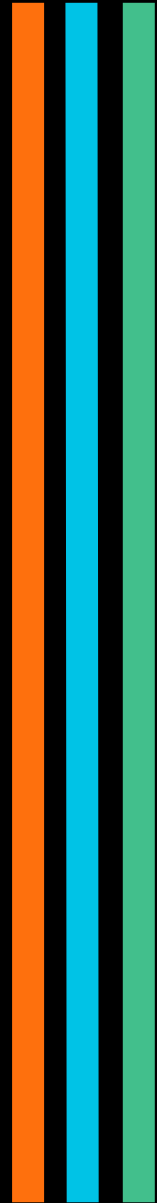

Einsatzbereich

Sitze

# EV DREHEINHEIT BF MB VS30 N1 ECE MILAN 200 OHNE AUSSCHNITTE HZG FÜR NIEDRIGEN SITZKASTEN



**AG-B57085**     Sprinter 906 & 907, Crafter -2017

Dreheinheit BF MB VS30 N1 ECE Milan 200 ohne  
Ausschnitte HZG für niedrigen Sitzkasten

Gewicht     12,9 kg

VK netto     232,70 €

VK brutto     279,24 €



Einsatzbereich

# EV DREHEINHEIT F MB VS30 N1 ECE MILAN 200 OHNE AUSSCHNITTE HZG FÜR NIEDRIGER SITZKASTEN



**AG-B57084**     Sprinter 906 & 907, Crafter -2017

Dreheinheit F MB VS30 N1 ECE Milan 200 ohne  
Ausschnitte HZG für niedriger Sitzkasten

Gewicht     12,9 kg

VK netto     232,70 €

VK brutto     279,24 €

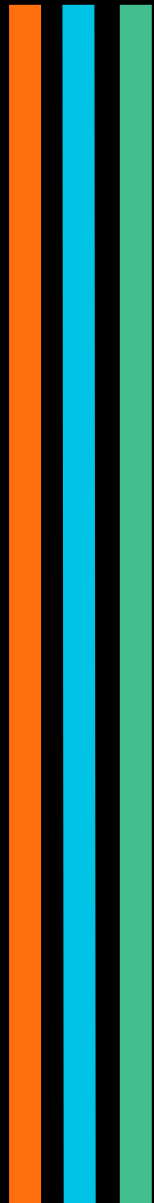

Einsatzbereich



# EV SITZ MILAN 12 LI HNV 200 VS30 MATORIN UNI M. LOGO AL SMART



**AG-B57082**     Sprinter 906 & 907, Crafter -2017

Fahrersitz für MB-Sprinter

passend zu Beifahrersitz bei Umrüstung von  
Doppelsitzbank auf Einzelsitze vorne

Gewicht     20 kg

VK netto     671,83 €

VK brutto     806,19 €



Einsatzbereich

# EV SITZ MILAN 12 RE HNV 200 VS30 MLT MATURIN UNI M. LOGO AL SMART



**AG-B57083**    Sprinter 906 & 907, Crafter -2017

Beifahrersitz für MB-Sprinter

passend zu Fahrersitz bei Umrüstung von Doppelsitzbank  
auf Einzelsitze vorne

Gewicht    20 kg

VK netto    671,83 €

VK brutto    806,19 €



Einsatzbereich

Verstauen

# ESSENTIAL VANS BODEN REGAL KLEIN SET (SONDERFARBE)

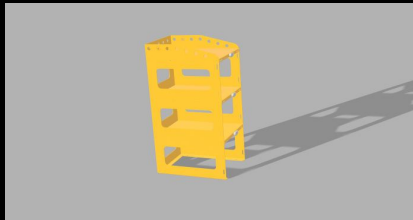

**EV-B57069**

- Passend für
- FRONT RUNNER Cube Box
  - Eurobox klein

VK netto 600,00 €

VK brutto 720,00 €

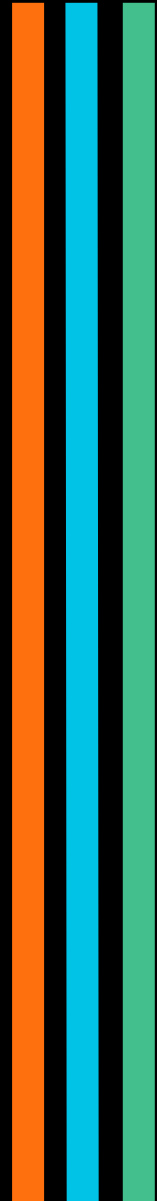

Einsatzbereich

# ESSENTIAL VANS BOXENHALTER GROß

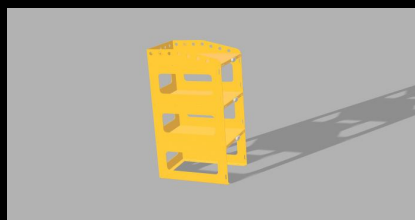

**EV-B1119** alle Kastenwagen\*

- Passend für
- FRONT RUNNER Wolf Pack L510 x B400 x H220
  - Eurobox groß

Einfacher leichter  
Boxenhalter passend für Euroboxen oder Frontrunner Wolf  
Pack

Die Fächer sind mit kratzfesten ABS-Kunststoffplatten  
belegt und Kipp-Arretierungen verhindern das  
Rausrutschen der Boxen.

Gewicht	12 kg		
Höhe	82 cm		
Breite	44,5 cm	VK netto	550,00 €
Länge	60 cm	VK brutto	660,00 €



Einsatzbereich

# ESSENTIAL VANS COMPANY OBERSCHRANKADAPTER-2TLG, RAL 9005 FS (IGP)



**EV-C-B56795** alle Kastenwagen\*

Adapter (pulverbeschichtet schwarz) mit Montagematerial zur einfachen Montage der Hängeschränke am Essential Vans Schienen- Netz.

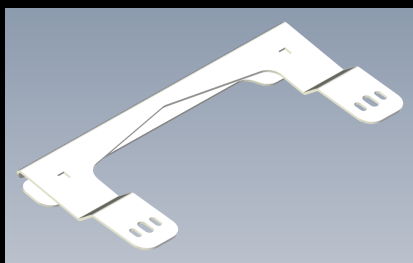
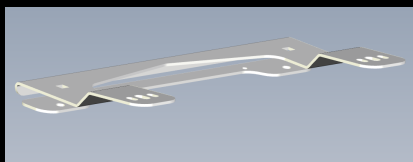

VK netto 65,00 €

VK brutto 78,00 €

Einsatzbereich



# ESSENTIAL VANS HALTER 55 DACHTRAEGER

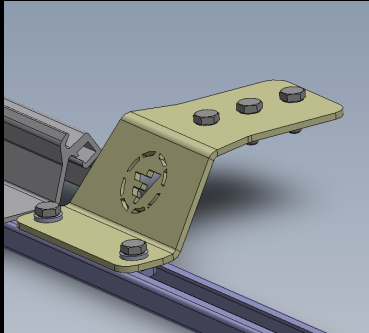

**EV-B56681** alle Kastenwagen\*

Haltefuß für Frontrunner Querträger in Kombination mit der C-Schiene und Dachmarkise Fiamma F80S  
Material: Edelstahl  
Pulverbeschichtet schwarz matt RAL 9005 FS

VK netto 39,00 €

VK brutto 46,80 €

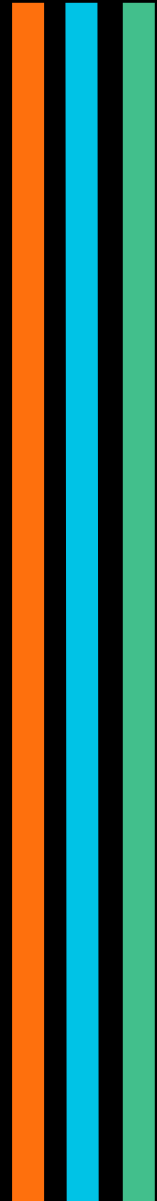

Einsatzbereich

# ESSENTIAL VANS KÜCHENMODUL 2FACH BREIT



## EV-B56907

- 2 EV Boxenhalter klein
- 2 Kanister
- 1 Pumpe
- 1 Waschbecken
- 1 Armatur
- 1 Deckplatte

Gewicht 23 kg

Höhe 82 cm

Breite 44,5 cm

Länge 64 cm

VK netto 1.500,00 €

VK brutto 1.800,00 €



Einsatzbereich



# ESSENTIAL VANS LADERAUM EBENE 60 X 170



**EV-B56540** alle Kastenwagen\*

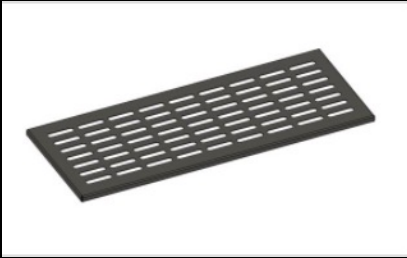

Leichte Aluminium Laderaum Ebene die auch als Bett benutzt werden kann.  
Montierbar auf Laderaum Leiste  
Farbe: schwarz pulverbeschichtet



Unsere Ladeebenen können entweder zur Ladungssicherung, oder als Quer bzw. mit 3-Ebenen als Längsbett verwendet werden.  
Durch die fixe Breite lassen sich die Ebenen bis etwa halber Fahrezughöhe montieren, sodass Fahrräder noch gut drunter passen.  
Gerne werden die Ladeebenen auch als Bett für Motorradtransporter verwendet, da sie sich sehr schnell ein und ausbauen lassen.



Gewicht	9,7 kg		
Höhe	4 cm		
Breite	60 cm	VK netto	640,00 €
Länge	140 cm	VK brutto	768,00 €

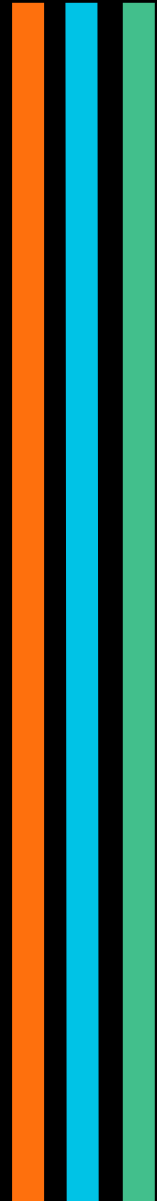

Einsatzbereich

# ESSENTIAL VANS LADERAUM EBENE 71 X 103



**EVB-B57064**

Ebene für Radkastenbox



Gewicht 9,7 kg

VK netto 429,00 €

VK brutto 514,80 €



Einsatzbereich



## ESSENTIAL VANS LADERAUM LEISTE FÜR LADERAUM EBENE SATZ (2 STK.)

**EV-B56541** alle Kastenwagen\*



Winkel Leiste aus Stahl wird montiert zwischen vertikalen Airlineschienen oberhalb der Radkästen im Laderaum. Darauf können die Laderaum Ebenen montiert werden. Farbe: schwarz pulverbeschichtet



Passende Leiste zu unseren Ladeebenen. Können auch separat für individuelle Bettlösungen eingesetzt werden.

Gewicht 12,1 kg

VK netto 280,00 €

VK brutto 336,00 €

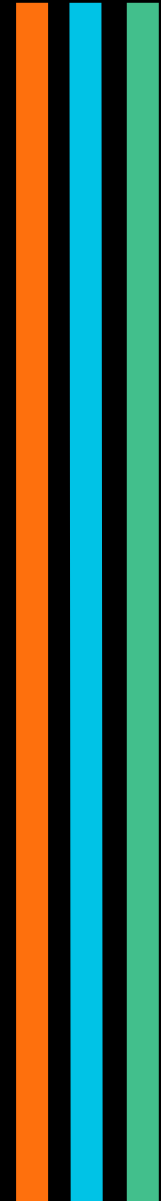

Einsatzbereich



# ESSENTIAL VANS REGAL 1220 INKL. ANBAUTEILE



**EV-B1046** alle Kastenwagen\*

Länge 122cm  
inkl. Anbauteile  
Pulverbeschichtet RAL 7016 Anthrazitgrau Feinstruktur / matt  
Edelstahlrohr 130cm inkl. Rohrstopfen  
U-Bügel & EV-Gurte



Das ESSENTIAL VANS Regal ist derzeit unsere leichteste Lösung, um Ladung, oder in Kombination mit den optionalen ESSENTIAL VANS Taschen, zu verstauen. Das Regal lässt sich seitlich hochklappen und über Rändelschrauben horizontal positionieren, bzw. auch fixieren. Das Regal wird mit EV-Gurten an der Vorderseite abgehängt. Optional können auch Reebchnüre verwendet werden.



Gewicht	3,9 kg		
Höhe	4 cm		
Breite	35 cm	VK netto	297,00 €
Länge	1220 cm	VK brutto	356,40 €

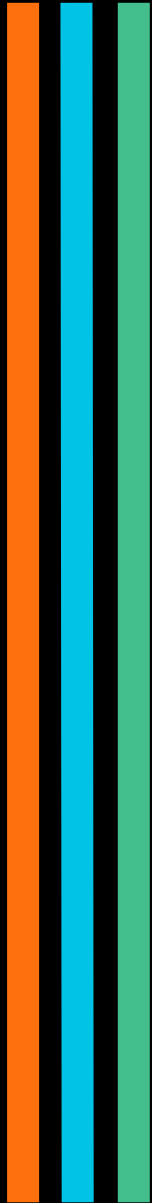

Einsatzbereich



# ESSENTIAL VANS REGAL 660 INKL. ANBAUTEILE

**EV-B1082** alle Kastenwagen\*



Länge 60cm  
inkl. Anbauteile  
Pulverbeschichtet RAL 7016 Anthrazitgrau Feinstruktur / matt



Das ESSENTIAL VANS Regal ist derzeit unsere leichteste Lösung, um Ladung, oder in Kombination mit den optionalen ESSENTIAL VANS Taschen, zu verstauen. Das Regal lässt sich seitlich hochklappen und über Rändelschrauben horizontal positionieren, bzw. auch fixieren. Das Regal wird mit EV-Gurten an der Vorderseite abgehängt. Optional können auch Reebchnüre verwendet werden.



Gewicht	2 kg		
Höhe	4 cm		
Breite	35 cm	VK netto	264,00 €
Länge	660 cm	VK brutto	316,80 €



Einsatzbereich

# ESSENTIAL VANS SCHWERLASTAUSZUG 150 - 300 CM, SPORT UND BOXEN



**EV-B56539** alle Kastenwagen\*

Aluwanne mit Ablauföffnung  
Vollauszug 150cm  
mit rechts und links mitausfahrenden Airlineschienen



Der Schwerlastauszug ist bis 150kg belastbar und ermöglicht Ladung bequem von hinten zu verstauen. Besonderes Augenmerk haben wir auf die Auswahl hochwertiger Schwerlastauszüge gelegt, um ein klapperfreies und möglichst leichtes System herstellen zu können. Die seitlich montierten Airlineschienen, erweisen sich in der Praxis als super hilfreich, um Ladungen schnell sichern zu können. Gerne werden hierzu die Frontrunner Gummispanngurte verwendet.



Gewicht 29,5 kg

Breite 63 cm

Länge 156 cm

VK netto 1.471,89 €

VK brutto 1.766,27 €

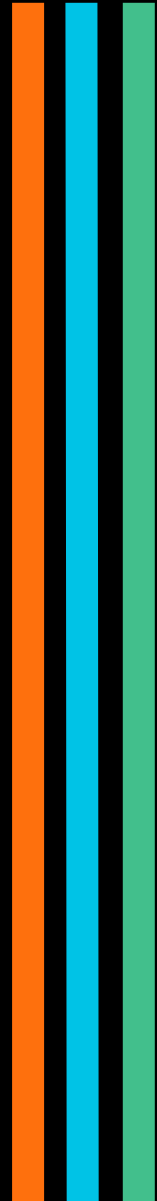

Einsatzbereich



# ESSENTIAL VANS SET HÄNGESCHRANK MIT KLAPPE HOLZ 50CM

## EV-C-B56796

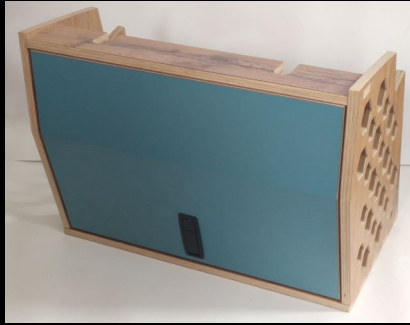

Hängeschränk mit Klappe  
Maße: B 500 mm x H 370 mm x T 340 mm  
Material: 12 mm Queenply, beidseitig HPL, Korpen Holzoptik (Eiche)  
Frontenfarbe nach Wahl;  
Zubehör: LED-Leiste dimmbar;

- Essential Vans Adapter für Hängeschränk

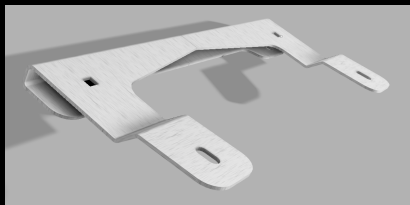

VK netto 311,10 €

VK brutto 373,32 €

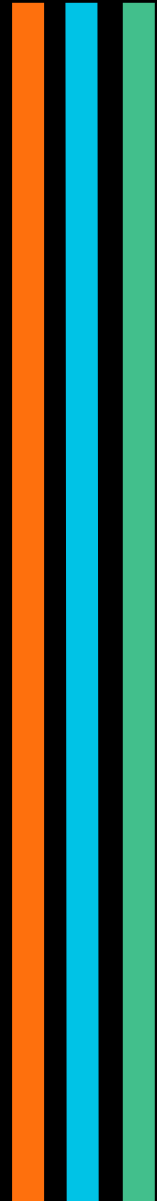

Einsatzbereich

# ESSENTIAL VANS STAUFACH EINSTIEG SCHIEBETÜR



**EV-B56775** alle Kastenwagen\*

Aluminium  
Deckel ist in der Montagehöhe anpassbar  
Farbe: Pulverbeschichtet schwarz

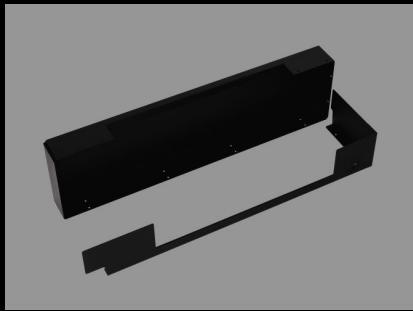

Das Staufach Einstieg Schiebetür wird verwendet, um z.B.:  
Küchenmodule im Eingangsbereich positionieren zu  
können.

Gewicht 4,45 kg

VK netto 182,00 €

VK brutto 218,40 €

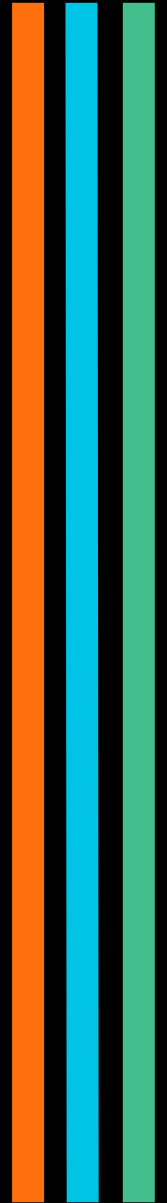

Einsatzbereich



# ESSENTIAL VANS TASCHE FÜR EV REGAL (DUNKELGRAU)



**EV-B56529** alle Kastenwagen\*

Farbe: dunkelgrau  
Spezialtasche für den flexiblen Ein- und Ausbau ins EV-Regalsystem  
Abmessungen:  
Stausack: B:51cm, T:35cm, H:38cm  
Front: B:61,5cm, H:41,5cm



Super leichte und sehr geräumige Tasche, passend zu unserem EV-Regalsystem.  
Durch die Tenaxknöpfe lässt sich die Tasche schnell ausbauen, zuhause packen und wieder in das Fahrzeug montieren.



Gewicht	0,6 kg		
Höhe	38 cm		
Breite	35 cm	VK netto	198,00 €
Länge	51 cm	VK brutto	237,60 €



Einsatzbereich

# ESSENTIAL VANS TASCHE FÜR EV REGAL (HELLGRAU)



**EV-B56530** alle Kastenwagen\*

Farbe: hellgrau  
Spezialtasche für den flexiblen Ein- und Ausbau ins EV-Regalsystem  
Abmessungen:  
Stausack: B:51cm, T:35cm, H:38cm  
Front: B:61,5cm, H:41,5cm



Super leichte und sehr geräumige Tasche, passend zu unserem EV-Regalsystem.  
Durch die Tenaxknöpfe lässt sich die Tasche schnell ausbauen, zuhause packen und wieder in das Fahrzeug montieren.

Gewicht 0,6 kg

Höhe 38 cm

Breite 35 cm

Länge 51 cm

VK netto 198,00 €

VK brutto 237,60 €

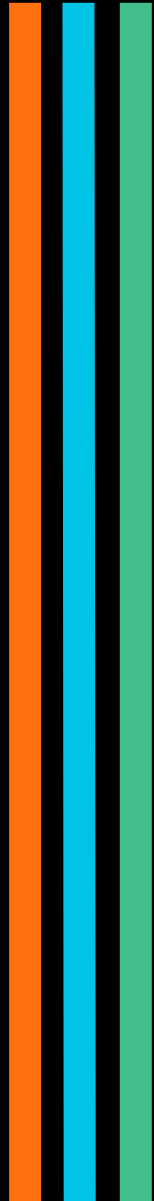

Einsatzbereich

# ESSENTIAL VANS TISCH / ARBEITSPLATTEL 98,5 X 45 CM



## EVB-B56899

12mm Queenply Sperplatte mit Eiche Schichtstoff  
beidseitig furniert.  
Kann als Tischplatte oder Arbeitsplatte für das  
Küchenmodul eingesetzt werden.

Gewicht 6 kg

Höhe 1,2 cm

Breite 45 cm

Länge 98,5 cm

VK netto 95,00 €

VK brutto 114,00 €



Einsatzbereich



## EV-BODEN REGAL KLEIN SET (ANTHRAZIT)



**EV-B57012** alle Kastenwagen\*

- EV-FrontRunnerBodenRegal
  - Kipp Anschlagriegel schwarz
- Farbe: RAL 7016 FS beschichtet (anthrazit)

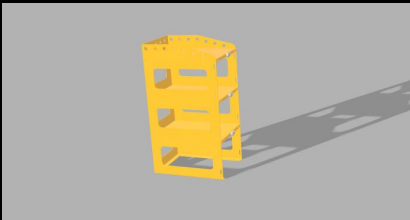

Einfacher leichter  
Boxenhalter passend für Euroboxen klein, oder  
Frontrunner Cube Box

Die Fächer sind mit kratzfesten ABS-Kunststoffplatten  
belegt und Kipp-Arretierungen verhindern das  
Rausrutschen der Boxen.

Gewicht	9,75 kg		
Höhe	82 cm		
Breite	32 cm	VK netto	595,28 €
Länge	44,5 cm	VK brutto	714,34 €

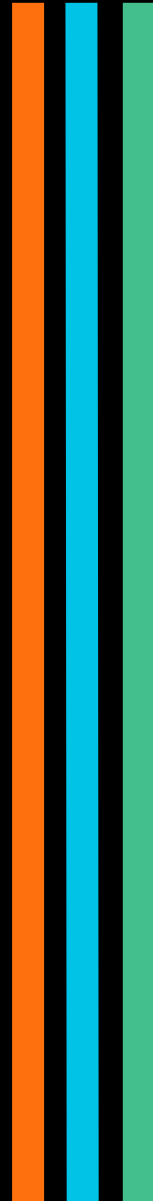

Einsatzbereich



# VAN DER MOON OBERSCHRANK ADVENTURE (L) 115CM ANTHRAZIT

**VDM-B57677** Sprinter 906 & 907, Crafter -2017

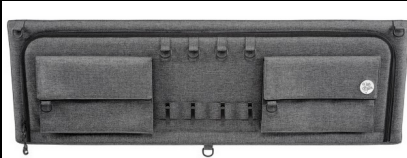

100 % wasserdichtes Cordura-Gewebe, leicht zu reinigen und zu waschen. Die Aluminium- und Verbundkonstruktion bietet eine nahezu unzerstörbare Festigkeit dieses Produkts.

Befestigung  
an unserem Airlineschienen System  
oder  
durch Einnietmuttern im Rahmen des Vans

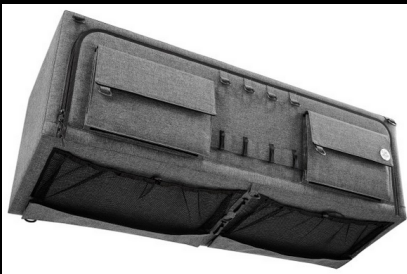
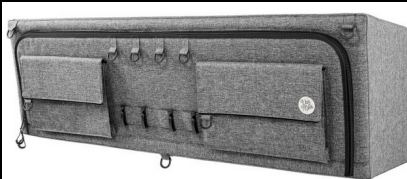

Gewicht	9,2 kg		
Höhe	350 cm		
Breite	300 cm	VK netto	537,00 €
Länge	1150 cm	VK brutto	644,40 €



Einsatzbereich

# VAN DER MOON OBERSCHRANK ADVENTURE (M) 95CM ANTHRAZIT



**VDM-B57676** Sprinter 906 & 907, Crafter -2017

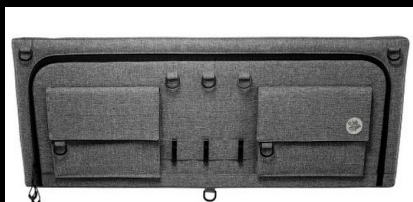

100 % wasserdichtes Cordura-Gewebe, leicht zu reinigen und zu waschen. Die Aluminium- und Verbundkonstruktion bietet eine nahezu unzerstörbare Festigkeit dieses Produkts.

Befestigung  
an unserem Airlineschienen System  
oder  
durch Einnietmuttern im Rahmen des Vans



Gewicht	7,3 kg		
Höhe	350 cm		
Breite	300 cm	VK netto	487,00 €
Länge	950 cm	VK brutto	584,40 €



Einsatzbereich

# VAN DER MOON OBERSCHRANK ADVENTURE 110° (L) 115CM GRAU



**VDM-B56854** Sprinter 906 & 907, Crafter -2017

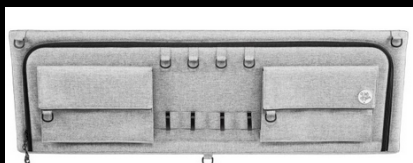

100 % wasserdichtes Cordura-Gewebe, leicht zu reinigen und zu waschen. Die Aluminium- und Verbundkonstruktion bietet eine nahezu unzerstörbare Festigkeit dieses Produkts.

Befestigung  
an unserem Airlineschienen System  
oder  
durch Einnietmuttern im Rahmen des Vans

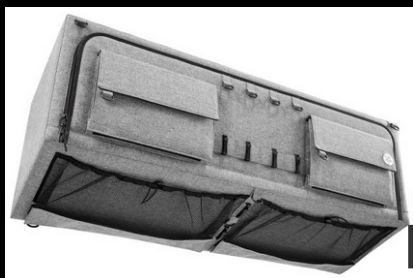
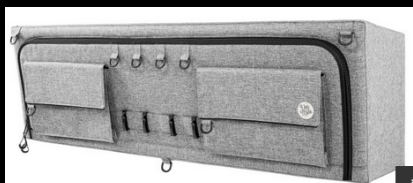

Gewicht	9,2 kg		
Höhe	350 cm		
Breite	300 cm	VK netto	527,00 €
Länge	1150 cm	VK brutto	632,40 €



Einsatzbereich

# VAN DER MOON OBERSCHRANK ADVENTURE 110° (M) 95CM GRAU



**VDM-B56853** Sprinter 906 & 907, Crafter -2017

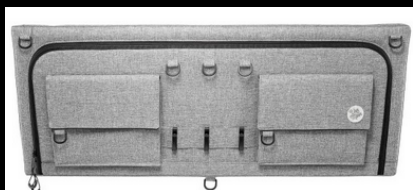

100 % wasserdichtes Cordura-Gewebe, leicht zu reinigen und zu waschen. Die Aluminium- und Verbundkonstruktion bietet eine nahezu unzerstörbare Festigkeit dieses Produkts.

Befestigung  
an unserem Airlineschienen System  
oder  
durch Einnietmuttern im Rahmen des Vans



Gewicht	7,3 kg		
Höhe	350 cm		
Breite	300 cm	VK netto	487,00 €
Länge	950 cm	VK brutto	584,40 €



Einsatzbereich





## VAN DER MOON OBERSCHRANK ADVENTURE 110° (S) 70CM BLAU

**VDM-B57080** Sprinter 906 & 907, Crafter -2017



100 % wasserdichtes Cordura-Gewebe, leicht zu reinigen und zu waschen. Die Aluminium- und Verbundkonstruktion bietet eine nahezu unzerstörbare Festigkeit dieses Produkts.

Befestigung  
an unserem Airlineschienen System  
oder  
durch Einnietmuttern im Rahmen des Vans



Gewicht	5,7 kg		
Höhe	350 cm		
Breite	300 cm	VK netto	417,00 €
Länge	700 cm	VK brutto	500,40 €

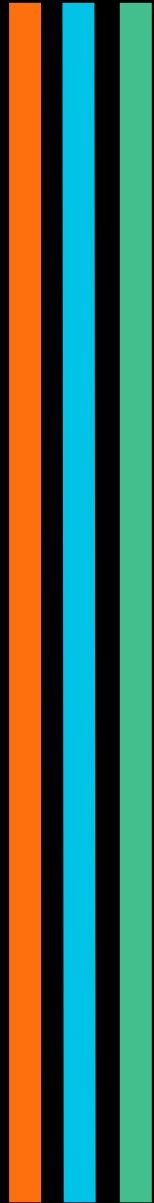

Einsatzbereich



# VAN DER MOON OBERSCHRANK ADVENTURE 110° (S) 70CM GRAU

**VDM-B56852** Sprinter 906 & 907, Crafter -2017



100 % wasserdichtes Cordura-Gewebe, leicht zu reinigen und zu waschen. Die Aluminium- und Verbundkonstruktion bietet eine nahezu unzerstörbare Festigkeit dieses Produkts.

Befestigung  
an unserem Airlineschienen System  
oder  
durch Einnietmuttern im Rahmen des Vans



Gewicht	5,7 kg		
Höhe	350 cm		
Breite	300 cm	VK netto	417,00 €
Länge	700 cm	VK brutto	500,40 €

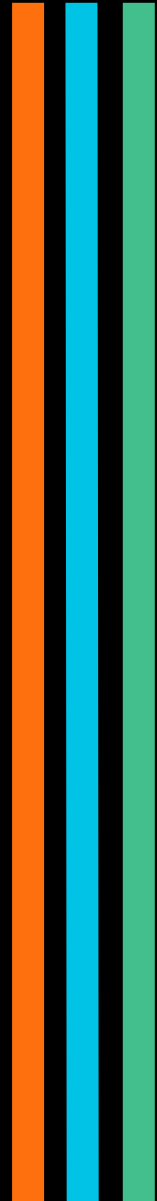

Einsatzbereich



# VAN DER MOON OBERSCHRANK ADVENTURE 110° (S) 70CM GRÜN

**VDM-B57728** Sprinter 906 & 907, Crafter -2017



100 % wasserdichtes Cordura-Gewebe, leicht zu reinigen und zu waschen. Die Aluminium- und Verbundkonstruktion bietet eine nahezu unzerstörbare Festigkeit dieses Produkts.

Befestigung  
an unserem Airlineschienen System  
oder  
durch Einnietmuttern im Rahmen des Vans



Gewicht	5,7 kg		
Höhe	350 cm		
Breite	300 cm	VK netto	417,00 €
Länge	700 cm	VK brutto	500,40 €

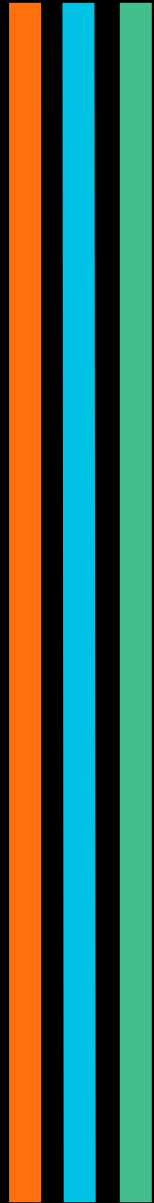

Einsatzbereich



# VAN DER MOON OBERSCHRANK ADVENTURE 110° (S) 70CM ROT

**VDM-B57079** Sprinter 906 & 907, Crafter -2017



100 % wasserdichtes Cordura-Gewebe, leicht zu reinigen und zu waschen. Die Aluminium- und Verbundkonstruktion bietet eine nahezu unzerstörbare Festigkeit dieses Produkts.

Befestigung  
an unserem Airlineschienen System  
oder  
durch Einnietmuttern im Rahmen des Vans



Gewicht	5,7 kg		
Höhe	350 cm		
Breite	300 cm	VK netto	417,00 €
Länge	700 cm	VK brutto	500,40 €

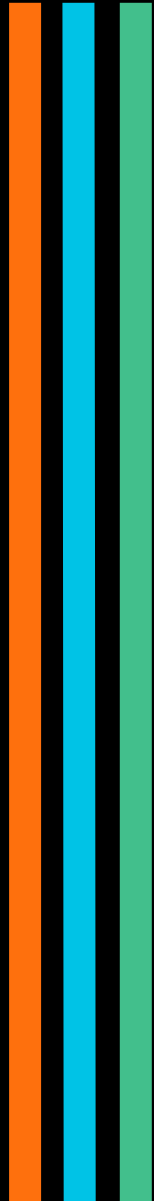

Einsatzbereich

# VAN DER MOON OBERSCHRANK ADVENTURE 110° (XS) 50CM GRAU



**VDM-B57726** Sprinter 906 & 907, Crafter -2017

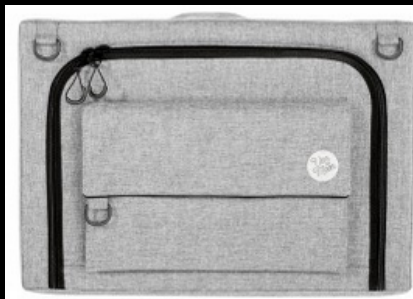

100 % wasserdichtes Cordura-Gewebe, leicht zu reinigen und zu waschen. Die Aluminium- und Verbundkonstruktion bietet eine nahezu unzerstörbare Festigkeit dieses Produkts.

Befestigung  
an unserem Airlineschienen System  
oder  
durch Einnietmuttern im Rahmen des Vans

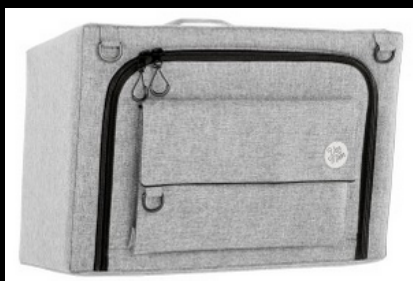

Gewicht	5,7 kg		
Höhe	350 cm		
Breite	300 cm	VK netto	357,00 €
Länge	500 cm	VK brutto	428,40 €

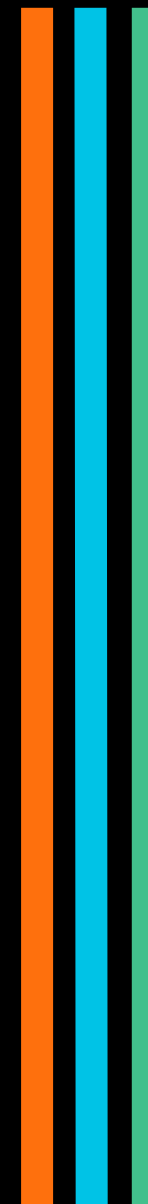

Einsatzbereich



## VAN DER MOON OBERSCHRANK ADVENTURE 90° (XS) 50CM GRAU

**VDM-B57727** Sprinter 906 & 907, Crafter -2017

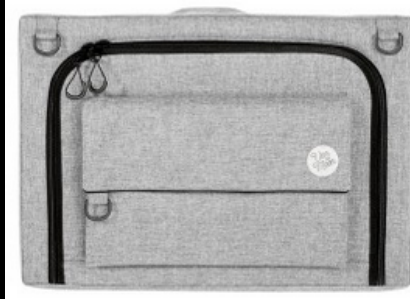

100 % wasserdichtes Cordura-Gewebe, leicht zu reinigen und zu waschen. Die Aluminium- und Verbundkonstruktion bietet eine nahezu unzerstörbare Festigkeit dieses Produkts.

Befestigung  
an unserem Airlineschienen System  
oder  
durch Einnietmuttern im Rahmen des Vans

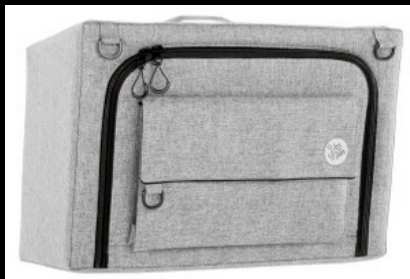

Gewicht	5,7 kg		
Höhe	350 cm		
Breite	300 cm	VK netto	357,00 €
Länge	500 cm	VK brutto	428,40 €

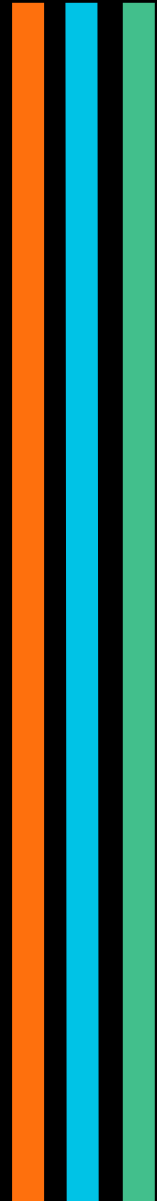

Einsatzbereich



# VAN DER MOON OBERSCHRANK STANDARD (M) 95CM BLAU

**VDM-B57706** Sprinter 906 & 907, Crafter -2017



100 % wasserdichtes Cordura-Gewebe, leicht zu reinigen und zu waschen. Die Aluminium- und Verbundkonstruktion bietet eine nahezu unzerstörbare Festigkeit dieses Produkts.

Befestigung  
an unserem Airlineschienen System  
oder  
durch Einnietmuttern im Rahmen des Vans



Gewicht	7,3 kg		
Höhe	350 cm		
Breite	300 cm	VK netto	487,00 €
Länge	950 cm	VK brutto	584,40 €

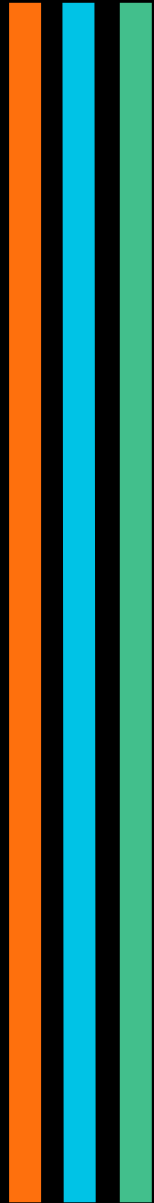

Einsatzbereich

# VAN DER MOON OBERSCHRANK STANDARD 110° (L) 115CM ANTHRAZIT



**VDM-B57021** Sprinter 906 & 907, Crafter -2017

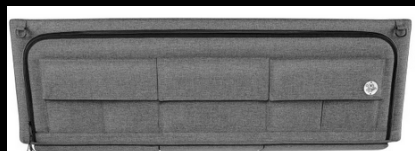

100 % wasserdichtes Cordura-Gewebe, leicht zu reinigen und zu waschen. Die Aluminium- und Verbundkonstruktion bietet eine nahezu unzerstörbare Festigkeit dieses Produkts.

Befestigung  
an unserem Airlineschienen System  
oder  
durch Einnietmuttern im Rahmen des Vans



Gewicht	9,2 kg		
Höhe	350 cm		
Breite	300 cm	VK netto	537,00 €
Länge	1150 cm	VK brutto	644,40 €



Einsatzbereich



# VAN DER MOON OBERSCHRANK STANDARD 110° (M) 95CM ANTHRAZIT



**VDM-B57078** Sprinter 906 & 907, Crafter -2017



100 % wasserdichtes Cordura-Gewebe, leicht zu reinigen und zu waschen. Die Aluminium- und Verbundkonstruktion bietet eine nahezu unzerstörbare Festigkeit dieses Produkts.

Befestigung  
an unserem Airlineschienen System  
oder  
durch Einnietmuttern im Rahmen des Vans



Gewicht	7,3 kg		
Höhe	350 cm		
Breite	300 cm	VK netto	487,00 €
Länge	950 cm	VK brutto	584,40 €



Einsatzbereich



# VAN DER MOON OBERSCHRANK STANDARD 110° (M) 95CM GRAU

**VDM-B57077** Sprinter 906 & 907, Crafter -2017

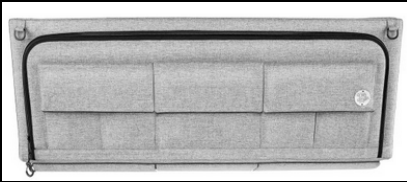

100 % wasserdichtes Cordura-Gewebe, leicht zu reinigen und zu waschen. Die Aluminium- und Verbundkonstruktion bietet eine nahezu unzerstörbare Festigkeit dieses Produkts.

Befestigung  
an unserem Airlineschienen System  
oder  
durch Einnietmuttern im Rahmen des Vans

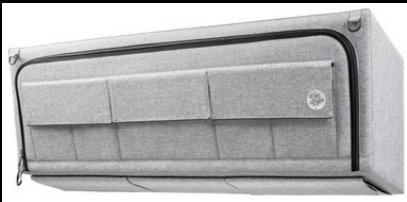

Gewicht	7,3 kg		
Höhe	350 cm		
Breite	300 cm	VK netto	487,00 €
Länge	950 cm	VK brutto	584,40 €

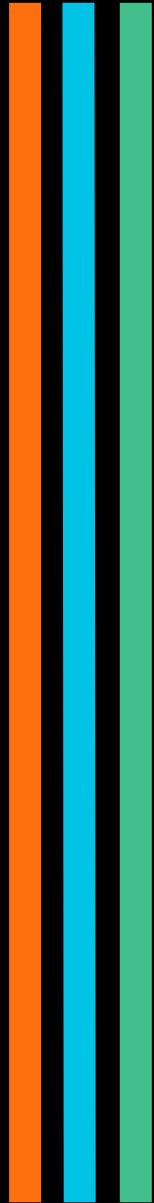

Einsatzbereich

Zubehör

# ESSENTIAL VANS AIRLINESCHIENE MIT FLANSCH PRO METER



**EV-B56612** alle Kastenwagen\*

Superlight  
Alu natur  
max. 5m Länge

als Meterware verfügbar

VK netto 27,50 €

VK brutto 33,00 €



Einsatzbereich



# ESSENTIAL VANS FIAMMA F80S 320 SET

**EV-B57018**

Sprinter 906 & 907, Crafter -2017



- Dachmarkise Fiamma F80S 320 x 250 cm, Gehäuse deep black, Tuch royal grey
- Fiamma Adapter Kit Mercedes Sprinter CS modifiziert

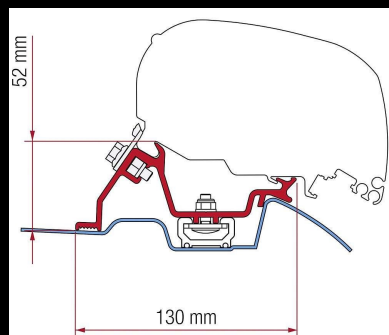

Gewicht 29 kg

VK netto 809,24 €

VK brutto 971,09 €

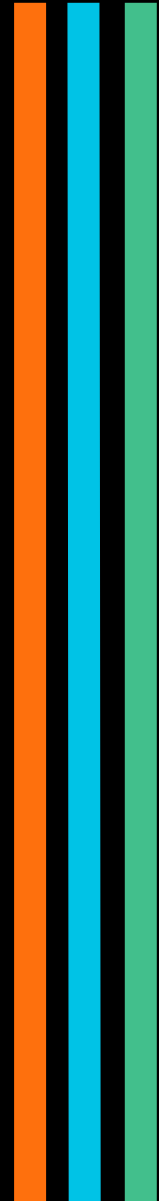

Einsatzbereich



# ESSENTIAL VANS FIAMMA F80S 370 SET

**EV-B57065**

Sprinter 906 & 907, Crafter -2017



- Dachmarkise Fiamma F80S 320 x 250 cm, Gehäuse deep black, Tuch royal grey
- Fiamma Adapter Kit Mercedes Sprinter CS modifiziert

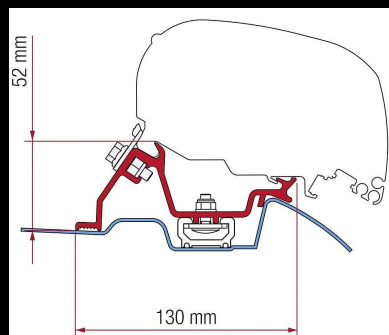

Gewicht 0 kg

VK netto 1.120,17 €

VK brutto 1.344,20 €

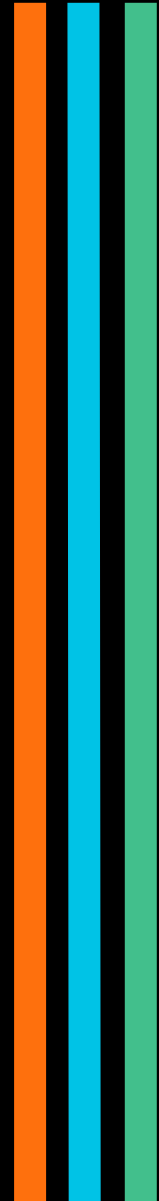

Einsatzbereich

# ESSENTIAL VANS KÜCHENBLOCK LEDWINKA



**EV-B1118** alle Kastenwagen\*

bestehend aus  
 3x ESSENTIAL VANS FR-Boxenhalter klein  
 1x Küchenplatte mit Ausnehmung für Waschebcken  
 1x Waschbecken mit Armatur  
 1x Saugpumpe  
 2x Flachkanister  
 ab 30 kg



Unser Küchenmodul Ledwinka ist eines der leichtesten Küchenmodule und lässt sich als 3-FachBlock oder als Einzelmodule konfigurieren. Optional können Waschbecken und Armaturen gegen die Produkte von Queensize ausgetauscht werden. Ebenso ist die Lieferung mit Induktionsplatte 900W möglich.



Gewicht	32 kg		
Höhe	82 cm		
Breite	44,5 cm	VK netto	2.000,00 €
Länge	96 cm	VK brutto	2.400,00 €

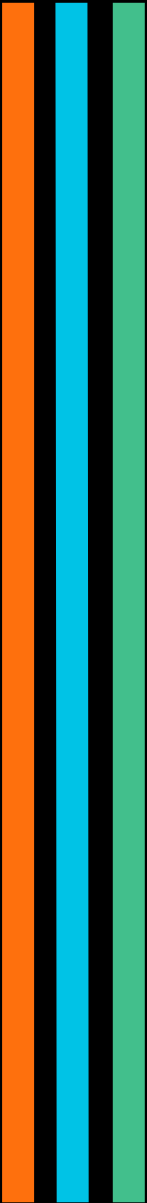

Einsatzbereich

# ESSENTIAL VANS NASSZELLE MIT DUSCHOPTION



**EV-B56822**

Sprinter 906 & 907, Crafter -2017



Duschkanister  
Heizstab  
Duschvorhang  
Nasszelle Alu Dreiteilig  
Vorhangtür



Die Nasszelle besteht aus 2 Teilen und verfügt über einen Boden aus Edelstahl.  
Der Abfluss ist noch nicht gebohrt, sodass man sich noch frei entscheiden kann, ob man das Wasser abpumpen, oder abrinnen lassen möchte.



Gewicht	30 kg		
Höhe	180 cm		
Breite	60 cm	VK netto	2.800,00 €
Länge	80 cm	VK brutto	3.360,00 €

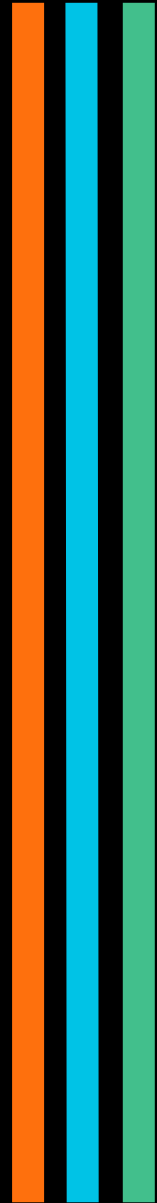

Einsatzbereich



# ESSENTIAL VANS TISCH ABGEHÄNGT



**EV-B56926**

45cm x 95cm

inkl. Halterung und Montagematerial



Gewicht 6 kg

Höhe 1,2 cm

Breite 45 cm

Länge 98,5 cm

VK netto 250,00 €

VK brutto 300,00 €

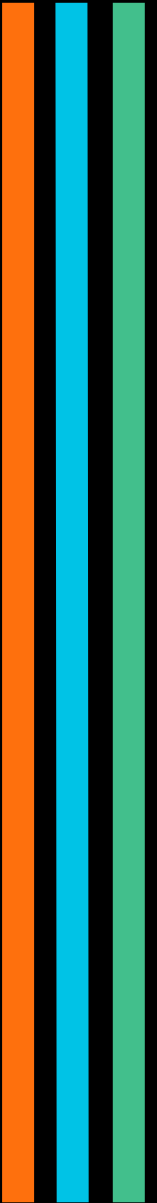

Einsatzbereich

# ESSENTIAL VANS TISCH HOCHKLAPPBAR



**EV-B56798**

45cm x 95cm

inkl. Halterung und Montagematerial

Gewicht 6 kg

Höhe 1,2 cm

Breite 45 cm

Länge 98,5 cm

VK netto 250,00 €

VK brutto 300,00 €

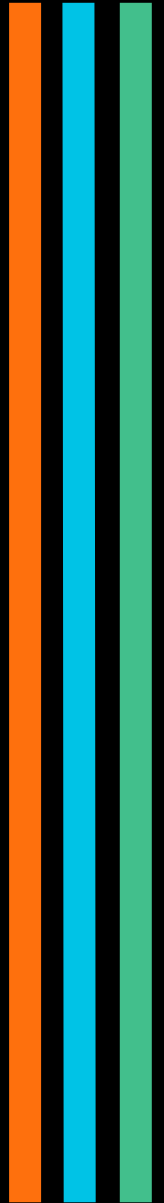

Einsatzbereich



# ESSENTIAL VANS TISCH MIT TISCHFUß



**EV-B56777** alle Kastenwagen\*

mit Tischfuß und Bodenrosette

Gewicht 8 kg

Höhe 1,2 cm

Breite 45 cm

Länge 98,5 cm

VK netto 250,00 €

VK brutto 300,00 €

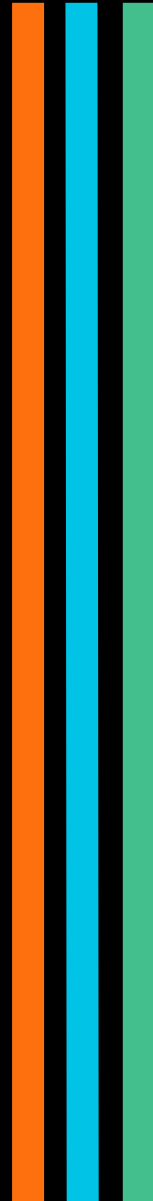

Einsatzbereich

# ESSENTIAL VANS UNIVERSALKLEBER 500ML HITZEBESTÄNDIG 140°



**EVB-B56659** alle Kastenwagen\*

Sehr gut zu verarbeitender Sprühkleber.  
Hitzebeständig bis 140° C  
in der 500ml Dose  
breiter Sprühstrahl

VK netto 17,78 €

VK brutto 21,33 €

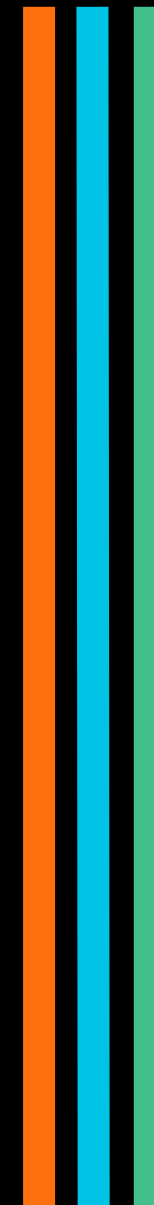

Einsatzbereich